

Padua.



Modell-Nr. 684
Balkeneiche-Nachbildung,
Absetzungen weiß

Modell-Nr. 685
Bianco-Eiche-Nachbildung,
Absetzungen weiß



Schadstoff-
geprüft
Emissions-
geprüft

www.tuv.com
ID 0000046390



Padua.



Schadstoff-
geprüft
Emissions-
geprüft

www.tuv.com
ID 0000046390



Padua.



Schadstoff-
geprüft
Emissions-
geprüft

www.tuv.com
ID 0000046390



Padua.



Schadstoff-
geprüft
Emissions-
geprüft

www.tuv.com
ID: 0000045390





Drehtürenschränke ohne Kranzleiste

Innenausstattung:

2 Einlegeböden, 1 Kleiderstange je Fach

Alle Drehtüren inkl. gedämpfter Scharniere

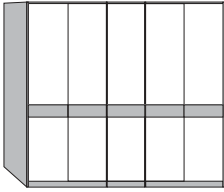
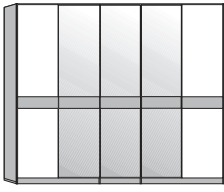
| Beschreibung | Maße in cm | | | Art.-Nr. | EURO | |
|---|----------------|---------------------|-----|----------|------------|------------|
| | B | H | T | | | |
|  <p>Holztüren im Absetz-Farbton, Querriegel im Korpus-Farbton</p> | 1-türig | links angeschlagen | 50 | 216 | 58 | 511 |
| | 1-türig | rechts angeschlagen | 50 | 216 | 58 | 512 |
| | 2-türig | | 100 | 216 | 58 | 513 |
| | 3-türig | | 150 | 216 | 58 | 514 |
| | 4-türig | | 200 | 216 | 58 | 515 |
| | 5-türig | | 250 | 216 | 58 | 517 |
| | 6-türig | | 300 | 216 | 58 | 519 |
| | 7-türig | | 350 | 216 | 58 | 520 |
| | 8-türig | | 400 | 216 | 58 | 521 |
|  <p>Holz- und Kristall-Spiegeltüren im Absetz-Farbton, Querriegel im Korpus-Farbton</p> | 3-türig | 1 Spiegeltür | 150 | 216 | 58 | 587 |
| | 4-türig | 2 Spiegeltüren | 200 | 216 | 58 | 589 |
| | 5-türig | 1 Spiegeltür | 250 | 216 | 58 | 593 |
| | 5-türig | 2 Spiegeltüren | 250 | 216 | 58 | 594 |
| | 5-türig | 3 Spiegeltüren | 250 | 216 | 58 | 595 |
| | 6-türig | 2 Spiegeltüren | 300 | 216 | 58 | 598 |
| | 6-türig | 4 Spiegeltüren | 300 | 216 | 58 | 599 |
| | 7-türig | 1 Spiegeltür | 350 | 216 | 58 | 601 |
| | 7-türig | 3 Spiegeltüren | 350 | 216 | 58 | 602 |
| | 7-türig | 5 Spiegeltüren | 350 | 216 | 58 | 603 |
| | 8-türig | 2 Spiegeltüren | 400 | 216 | 58 | 605 |
| 8-türig | 4 Spiegeltüren | 400 | 216 | 58 | 606 | |
| 8-türig | 6 Spiegeltüren | 400 | 216 | 58 | 607 | |



Funktionsschränke ohne Kranzleiste

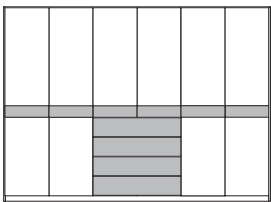
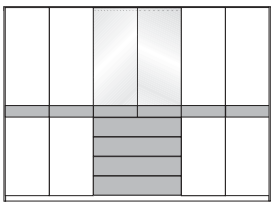
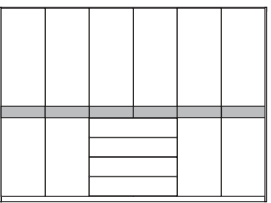
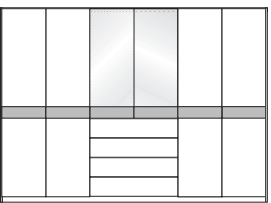

Innenausstattung:

2 Einlegeböden, 1 Kleiderstange je Fach
Alle Drehtüren inkl. gedämpfter Scharniere

| Beschreibung | Maße in cm | | | Art.-Nr. | EURO |
|---|------------|-----|----|------------|------|
| | B | H | T | | |
|  <p>Front im Absetz-Farbton mit Querriegel im Korpus-Farbton, mittig je 4 Auszüge im Korpus-Farbton</p> <p>3-türig 4 Auszüge à 50 cm 4-türig 4 Auszüge à 100 cm 5-türig 4 Auszüge à 50 cm 6-türig 4 Auszüge à 100 cm</p> | 150 | 216 | 58 | 701 | |
| | 200 | 216 | 58 | 709 | |
| | 250 | 216 | 58 | 715 | |
| | 300 | 216 | 58 | 721 | |
| | | | | | |
|  <p>Front im Absetz-Farbton mit Querriegel im Korpus-Farbton, mittig je 4 Auszüge im Korpus-Farbton mit Kristallspiegeltüren</p> <p>3-türig 4 Auszüge à 50 cm, 1 Spiegeltür 4-türig 4 Auszüge à 100 cm, 2 Spiegeltüren 5-türig 4 Auszüge à 50 cm, 1 Spiegeltür 6-türig 4 Auszüge à 100 cm, 2 Spiegeltüren</p> | 150 | 216 | 58 | 749 | |
| | 200 | 216 | 58 | 757 | |
| | 250 | 216 | 58 | 763 | |
| | 300 | 216 | 58 | 769 | |
| | | | | | |
|  <p>Funktionsschrank, Front im Absetz-Farbton mit Querriegel im Korpus-Farbton, mittig je 4 Auszüge im Absetz-Farbton</p> <p>3-türig 4 Auszüge à 50 cm 4-türig 4 Auszüge à 100 cm 5-türig 4 Auszüge à 50 cm 6-türig 4 Auszüge à 100 cm</p> | 150 | 216 | 58 | 750 | |
| | 200 | 216 | 58 | 751 | |
| | 250 | 216 | 58 | 752 | |
| | 300 | 216 | 58 | 753 | |
| | | | | | |
|  <p>Funktionsschrank, Front im Absetz-Farbton mit Bauchbinde im Korpus-Farbton, mittig je 4 Auszüge im Absetz-Farbton mit Kristallspiegeltüren</p> <p>3-türig 4 Auszüge à 50 cm, 1 Spiegeltür 4-türig 4 Auszüge à 100 cm, 2 Spiegeltüren 5-türig 4 Auszüge à 50 cm, 1 Spiegeltür 6-türig 4 Auszüge à 100 cm, 2 Spiegeltüren</p> | 150 | 216 | 58 | 754 | |
| | 200 | 216 | 58 | 755 | |
| | 250 | 216 | 58 | 756 | |
| | 300 | 216 | 58 | 758 | |
| | | | | | |

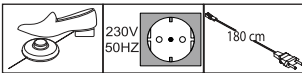

Passepartout-Rahmen für Drehtüren- und Funktionsschränke mit oder ohne Beleuchtung

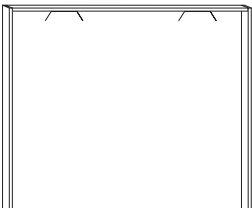
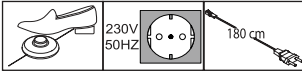
| Beschreibung | Maße in cm | | | Art.-Nr. | EURO |
|---|---|--|--|--|------|
| | B | H | T | | |
|  <p>LED-Stableuchte</p> <p>Dieses Produkt enthält Lichtquellen der Energieeffizienzklasse F</p>  <p>1 Stück 2 Stück 3 Stück</p> | 35 35 35 | 4 4 4 | 18 18 18 | 926 927 928 | |
|  <p>Ohne Beleuchtung, Breite je Seitenstollen 3,2 cm</p> <p>- für Schrankbreite 50 cm - für Schrankbreite 100 cm - für Schrankbreite 150 cm - für Schrankbreite 200 cm - für Schrankbreite 250 cm - für Schrankbreite 300 cm - für Schrankbreite 350 cm - für Schrankbreite 400 cm</p> | 56,4 106,4 156,4 206,4 256,4 306,4 356,4 406,4 | 220 220 220 220 220 220 220 220 | 6,5 6,5 6,5 6,5 6,5 6,5 6,5 6,5 | 956 957 958 959 960 961 962 963 | |
|  <p>Mit Linienleuchten, Breite je Seitenstollen 3,2 cm</p> <p>1 Leuchte - für Schrankbreite 50 cm 1 Leuchte - für Schrankbreite 100 cm 1 Leuchte - für Schrankbreite 150 cm 2 Leuchten - für Schrankbreite 200 cm 2 Leuchten - für Schrankbreite 250 cm 2 Leuchten - für Schrankbreite 300 cm 4 Leuchten - für Schrankbreite 350 cm 4 Leuchten - für Schrankbreite 400 cm</p> <p>Dieses Produkt enthält Lichtquellen der Energieeffizienzklasse F</p>  | 56,4 106,4 156,4 206,4 256,4 306,4 356,4 406,4 | 220 220 220 220 220 220 220 220 | 12,5 12,5 12,5 12,5 12,5 12,5 12,5 12,5 | 967 968 969 970 971 975 976 977 | |



Bitte beachten:

Bei Verwendung eines Passepartout-Rahmens verbreitert sich der Schrank auf die ausgewiesenen Maße.

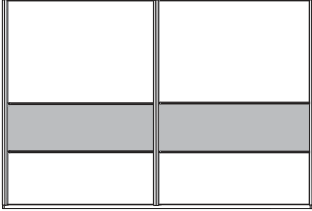
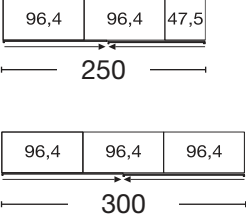

Schwebetürenschränke, 2-türig, ohne Kranzleiste, Griffleisten in silber

Innenausstattung:
2 Einlegeböden, 1 Kleiderstange

| Beschreibung | Maße in cm | | | Art.-Nr. | EURO |
|---|------------|-----|----|------------|------|
| | B | H | T | | |
|  <p>Querriegel im Korpus-Farbton</p> | 250 | 217 | 67 | 840 | |
| | 300 | 217 | 67 | 860 | |
| <p>Sockel-Aufteilung</p>  | | | | | |
|  <p>2er-Set Selbsteinzug mit Dämpfung</p> <p>Paar</p> | 24 | 2 | 11 | 365 | |

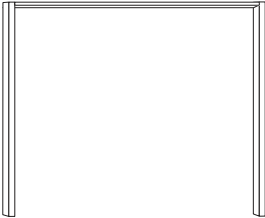
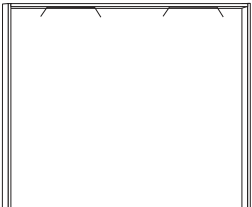
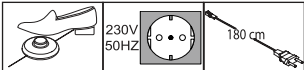

Passepartout-Rahmen für Schwebetürenschränke mit oder ohne Beleuchtung

| Beschreibung | Maße in cm | | | Art.-Nr. | EURO |
|---|------------|-----|----|------------|------|
| | B | H | T | | |
|  <p>Ohne Beleuchtung, Breite je Seitenstollen 5 cm</p> <p>- für Schrankbreite 250 cm - für Schrankbreite 300 cm</p> | | | | | |
| | 267 | 221 | 23 | 945 | |
| | 317 | 221 | 23 | 946 | |
|  <p>Mit Linienleuchten, Breite je Seitenstollen 5 cm</p> <p>2 Leuchten - für Schrankbreite 250 cm 2 Leuchten - für Schrankbreite 300 cm</p> | | | | | |
| | 267 | 221 | 23 | 948 | |
| | 317 | 221 | 23 | 949 | |
| <p>Dieses Produkt enthält Lichtquellen der Energieeffizienzklasse F</p>  | | | | | |



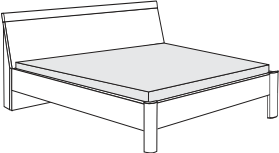
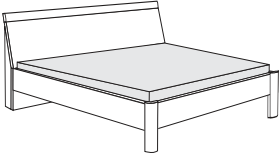
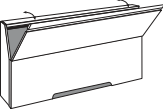

Futonbetten

Fußteilhöhe: 48 cm

| Beschreibung | Liegefläche in cm | Stellfläche in cm | Art.-Nr. | EURO |
|---|--|----------------------|------------|------------|
|  <p>ohne Bettkasten im Kopfteil Rundfüße</p> <p>Höhe Kopfteil: 97 cm Höhe Fußteil: 48 cm Höhe Oberkante Bettseite: 48 cm</p> | 160 x 190 | 171 x 208 | 270 | |
| | 160 x 200 | 171 x 218 | 271 | |
| | 160 x 210 | 171 x 228 | 272 | |
| | 160 x 220 | 171 x 238 | 273 | |
| | 180 x 190 | 191 x 208 | 274 | |
| | 180 x 200 | 191 x 218 | 275 | |
| | 180 x 210 | 191 x 228 | 276 | |
| | 180 x 220 | 191 x 238 | 277 | |
| | 200 x 190 | 211 x 208 | 278 | |
| | 200 x 200 | 211 x 218 | 279 | |
| | 200 x 210 | 211 x 228 | 280 | |
| | 200 x 220 | 211 x 238 | 281 | |
| |  <p>mit Bettkasten im Kopfteil Rundfüße</p>  <p>Höhe Kopfteil: 103 cm Höhe Fußteil: 48 cm Höhe Oberkante Bettseite: 48 cm</p> | 160 x 190 | 171 x 223 | 286 |
| 160 x 200 | | 171 x 233 | 287 | |
| 160 x 210 | | 171 x 243 | 288 | |
| 160 x 220 | | 171 x 253 | 289 | |
| 180 x 190 | | 191 x 223 | 290 | |
| 180 x 200 | | 191 x 233 | 291 | |
| 180 x 210 | | 191 x 243 | 292 | |
| 180 x 220 | | 191 x 253 | 293 | |
| 200 x 190 | | 211 x 223 | 294 | |
| 200 x 200 | | 211 x 233 | 295 | |
| 200 x 210 | | 211 x 243 | 296 | |
| 200 x 220 | | 211 x 253 | 297 | |

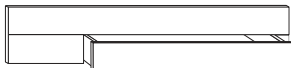
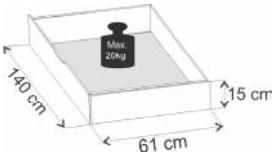

Zusatzelemente für Betten

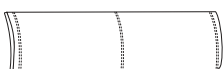
| | Beschreibung | Maße in cm | | | Art.-Nr. | EURO |
|---|--|--|--|--|--|------|
| | | B | H | T | | |
|  | Großraum-Bettschubkasten incl. Fußteilverblendung, paarweise | | | | | |
|  | <ul style="list-style-type: none"> - für Liegefläche 160 x 190 cm - für Liegefläche 160 x 200 cm - für Liegefläche 160 x 210 cm - für Liegefläche 160 x 220 cm - für Liegefläche 180 x 190 cm - für Liegefläche 180 x 200 cm - für Liegefläche 180 x 210 cm - für Liegefläche 180 x 220 cm - für Liegefläche 200 x 190 cm - für Liegefläche 200 x 200 cm - für Liegefläche 200 x 210 cm - für Liegefläche 200 x 220 cm | 140 140 140 140 140 140 140 140 140 140 140 140 | 15 15 15 15 15 15 15 15 15 15 15 15 | 61 61 61 61 61 61 61 61 61 61 61 61 | 304 305 306 307 308 309 310 311 328 329 330 331 | |
|  | LED-Bügeluchte in silber Paar | 50 | 2 | 4 | 100 | |
| <p>Dieses Produkt enthält Lichtquellen der Energieeffizienzklasse F</p> | | | | | | |
|  | Kopfteilpolster in Kunstleder <ul style="list-style-type: none"> - Kunstleder weiß - für Bettbreite 160 cm - für Bettbreite 180 cm - für Bettbreite 200 cm | 152,4 172,4 192,4 | 38 38 38 | 3,5 3,5 3,5 | 476 477 478 | |
| | | | | | | |





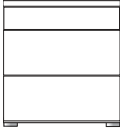
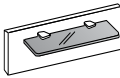
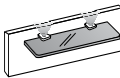

Beimöbel

Flachfüße in silber

| Beschreibung | Maße in cm | | | Art.-Nr. | EURO | |
|--|------------|----|----|----------|------------|--|
| | B | H | T | | | |
|  <p>Nachtschrank, 3 Auszüge, oberer Auszug schmal</p> <p>- Front im Absetz-Farbton</p> | Stück | 50 | 52 | 36 | 065 | |
| | Paar | 50 | 52 | 36 | 066 | |
|  <p>Nachtschrank-Paneel, mit Rauchglasboden</p> | Stück | 50 | 20 | 12 | 111 | |
| | Paar | 50 | 20 | 12 | 112 | |
|  <p>Nachtschrank-Paneel, mit Rauchglasboden und LED-Beleuchtung</p> | Stück | 50 | 20 | 12 | 114 | |
| | Paar | 50 | 20 | 12 | 115 | |
| <p>Dieses Produkt enthält Lichtquellen der Energieeffizienzklasse G</p> | | | | | | |

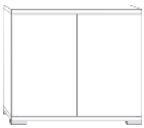
Beimöbel
Flachfüße in silber

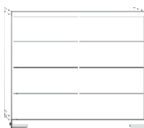

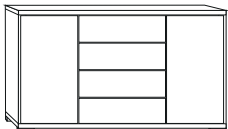
Alle Drehtüren inkl. gedämpfter Scharniere

| | Beschreibung | Maße in cm | | | Art.-Nr. | EURO |
|---|--|------------|----|----|------------|------|
| | | B | H | T | | |
|  | Kommode, 2-türig , mit einem durchgehenden Einlegeboden - Front im Absetz-Farbton | 93 | 86 | 42 | 027 | |
|  | Schubkastenkommode mit 4 Großraum-Auszügen - Front im Absetz-Farbton | 149 | 86 | 42 | 089 | |
|  | Kombikommode, schmal , 4 Auszüge links, 1 Tür rechts, dahinter 1 Einlegeboden - Front im Absetz-Farbton | 93 | 86 | 42 | 025 | |
|  | Schubkastenkommode mit 8 Auszügen - Front im Absetz-Farbton | 93 | 86 | 42 | 039 | |
|  | Schubkastenkommode mit 4 Auszügen - Front im Absetz-Farbton | 75 | 86 | 42 | 093 | |
|  | Kombikommode mit 4 Großraum-Auszügen mittig, 2 Türen außen, dahinter je einen Einlegeboden - Front im Absetz-Farbton | 149 | 86 | 42 | 030 | |

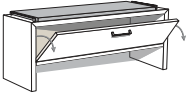
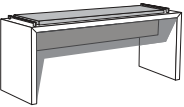

Beimöbel

Flachfüße in silber

| | Beschreibung | Maße in cm | | | Art.-Nr. | EURO |
|--|---|------------|----|----|------------|------|
| | | B | H | T | | |
|  | Ankleidebank mit Polster in Kunstleder mit Staufach - mit Kunstleder weiß | 120 | 53 | 40 | 158 | |
|  | Ankleidebank mit Polster in Kunstleder - mit Kunstleder weiß | 120 | 53 | 40 | 157 | |
|  | Hängespiegel, Aufhängung quer oder senkrecht | 110 | 85 | 3 | 086 | |
| | | | | | | |