

Monaco 2000. skříně se sklád. dveřmi.

V.i.P.
by Wiemann



SEDEA
SEZNAM PRODEJNÍCH CEN



Schadstoff-
geprüft
Emissions-
geprüft

www.tuv.com
ID 0000045390



Skříňový systém Monaco.

V.i.P.
by Wiemann

Monaco 1000

Skříň s otočnými



Monaco 2000

Skříň se skládacími



Monaco 1000+2000

Skříň se zásuvkami



Monaco 3000

Skříň s posuvnými



Monaco 4000

Postele a doplňkový

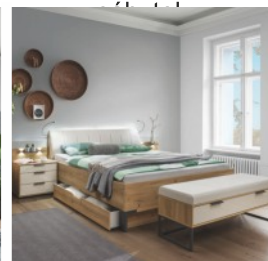

pro tyto **kompletní skříně** jsou **volitelné paspartové rámy nebo horní rampy** v kombinaci s integrovaným osvětlením (viz příslušenství ke skříním).

MONACO 1000 + 2000 - skřín s křídly, skládacími dveřmi, funkční skřín

širka rastru cca 12,5 cm – 2 výšky

Skříňové elementy se 2 vnějšími boky

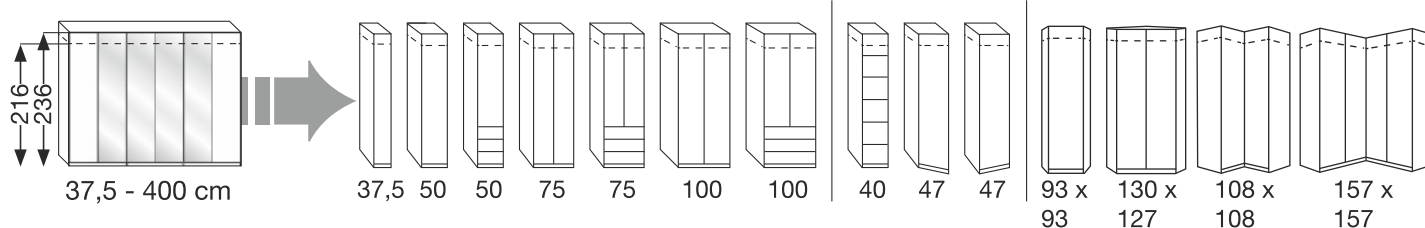

MONACO 1000 + 2000 - Plánování skříní (individuálně sestavitelné)

1. např.:

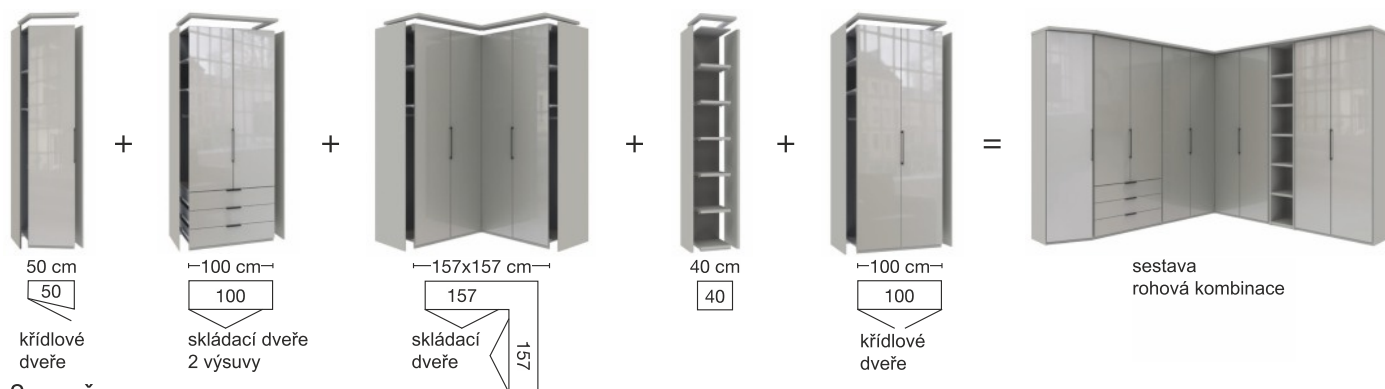

2. např.:

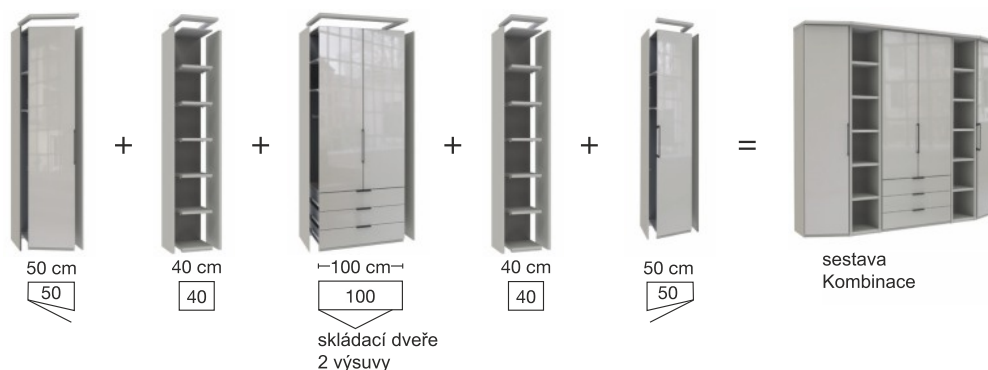

jednotlivé skříně mají k dispozici korpus se dvěma vnějšími bočními stranami sestavitelnými dohromady.

pro tyto plánované skříně jsou **volitelné samostatné horní rampy** v nabídce, s možností integrovaného osvětlení (viz příslušenství ke skříním).



Monaco 2000. skříně se sklád. dveřmi.

V.i.P.
by Wiemann

Dodávané provedení korpus a p edních front

Prosím udejte v každé objednávce správnou barevnou kombinací předních frontů a korpusů!

Barevná provedení:

Úchytky v chromu	Úchytky ve st íbrné	úchytky tm. b idlice
		
Model . 159 dekor bianco dub	Model . 171 dekor bianco dub	Model . 176 dekor bianco dub
Model . 163 Bílá	Model . 173 Bílá	Model . 177 Bílá
Model . 164 dekor kiesel- šedá	Model . 174 dekor kiesel- šedá	Model . 179 dekor kiesel- šedá
Model . 169 dekor champagner	Model . 175 dekor champagner	Model . 180 dekor champagner

furnplan



Schadstoff-
geprüft
Emissions-
geprüft

www.tuv.com
ID 0000045390

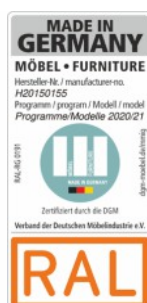

Vyhrazujeme si právo na event. změnu barevných či modelových odchylek případně opravu chybných informací. Všechny rozměry v cm jsou přibližné.

Monaco 2000. skříně se sklád. dveřmi.

V.i.P.
by Wiemann

přední fronty se sklem

Bílé sklo

**Sklo
Kiesel-šedá**

**sklo
champagner**

Zrcadlo

Dve e - zrcadlo

vnitřní dekor

**dekor
stříbrošedý
proužek**

furnplan



Schadstoff-
geprüft
Emissions-
geprüft

www.tuv.com
ID 0000045390

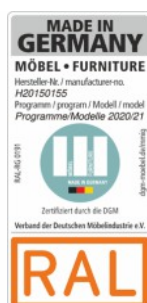

Vyhradzujeme si právo na event. změnu barevných či modelových odchylek případně opravu chybných informací. Všechny rozměry v cm jsou přibližné.

Monaco 2000. skříně se sklád. dveřmi.

V.i.P.
by Wiemann

šířky korpusů

skříně, křídlové/skládací dveře

Šířka	Strana	Sokl	Strana	Sokl	Strana	Sokl	Strana	Sokl	Strana	Šířka efektivní
37,5	1,5	34,5	1,5							37,5 cm
50	1,5	47,5	1,5							50,5 cm
75	1,5	72,2	1,5							75,2 cm
100	1,5	96,4	1,5							99,4 cm
150	1,5	96,4	1,5	47,5	1,5					148,4 cm
150	1,5	72,2	1,5	72,2	1,5					148,9 cm
200	1,5	96,4	1,5	96,4	1,5					197,3 cm
225	1,5	72,2	1,5	72,2	1,5	72,2	1,5			222,6 cm
250	1,5	96,4	1,5	47,5	1,5	96,4	1,5			246,3 cm
250	1,5	47,5	1,5	72,2	1,5	72,2	1,5	47,5	1,5	246,9 cm
300	1,5	96,4	1,5	96,4	1,5	96,4	1,5			295,2 cm
300	1,5	72,2	1,5	72,2	1,5	72,2	1,5	72,2	1,5	296,3 cm
350	1,5	96,4	1,5	96,4	1,5	47,5	1,5	96,4	1,5	344,2 cm

Funkční skříně se sklád. dveřmi

Šířka	Strana	Sokl	Strana	Sokl	Strana	Sokl	Strana	Sokl	Strana	Šířka efektivní
50	1,5	47,5	1,5							50,5 cm
75	1,5	72,2	1,5							75,2 cm
100	1,5	96,4	1,5							99,4 cm
150	1,5	47,5	1,5	47,5	1,5	47,5	1,5			148,5 cm
150	1,5	72,2	1,5	72,2	1,5					148,9 cm
200	1,5	47,5	1,5	96,4	1,5	47,5	1,5			197,4 cm
225	1,5	72,2	1,5	72,2	1,5	72,2	1,5			222,6 cm
250	1,5	96,4	1,5	47,5	1,5	96,4	1,5			246,3 cm
250	1,5	47,5	1,5	72,2	1,5	72,2	1,5	47,5	1,5	246,9 cm
300	1,5	96,4	1,5	96,4	1,5	96,4	1,5			295,2 cm
300	1,5	47,5	1,5	96,4	1,5	96,4	1,5	47,5	1,5	295,3 cm
300	1,5	72,2	1,5	72,2	1,5	72,2	1,5	72,2	1,5	296,3 cm
350	1,5	96,4	1,5	96,4	1,5	47,5	1,5	96,4	1,5	344,2 cm



k jednotlivým skříním mohou být kombinovány paspartové rámy / nebo horní rampy!

např.: skříně se sklád. dveřmi š. 300 cm + paspartové rámy/horní rampy:



š. 300 cm, v. 216 cm,
Front v barvě korpusu
= Art. Nr. 640

+



š. 300 cm, v. 220 cm,
bez osvětlení
= Art. Nr. 851

nebo



š. 300 cm, v. 3,2 cm,
bez osvětlení
= Art. Nr. 935

Monaco 2000. skříně se sklád. dveřmi.

V.i.P.
by Wiemann

šířky korpusů

Plánování skříní (individuálně sestavitelné)

Šířka	Strana	Sokl	Strana	Strana	Sokl	Strana	Strana	Sokl	Strana	Strana	Sokl	Strana	Strana	Sokl	Strana	Šířka efektivní
37,5	1,5	34,5	1,5													37,5 cm
50	1,5	47,5	1,5													50,5 cm
75	1,5	72,2	1,5													75,2 cm
88	1,5	47,5	1,5	1,5	34,5	1,5										88,0 cm
100	1,5	96,4	1,5													99,4 cm
113	1,5	72,2	1,5	1,5	34,5	1,5										112,7 cm
125	1,5	34,5	1,5	1,5	47,5	1,5	1,5	34,5	1,5							125,5 cm
138	1,5	47,5	1,5	1,5	34,5	1,5	1,5	47,5	1,5							138,5 cm
150	1,5	96,4	1,5	1,5	47,5	1,5										149,9 cm
150	1,5	72,2	1,5	1,5	72,2	1,5										150,4 cm
150	1,5	47,5	1,5	1,5	47,5	1,5	1,5	47,5	1,5							151,5 cm
163	1,5	72,2	1,5	1,5	47,5	1,5	1,5	34,5	1,5							163,2 cm
176	1,5	47,5	1,5	1,5	72,2	1,5	1,5	47,5	1,5							176,2 cm
188	1,5	72,2	1,5	1,5	34,5	1,5	1,5	72,2	1,5							187,9 cm
200	1,5	96,4	1,5	1,5	96,4	1,5										198,8 cm
212	1,5	96,4	1,5	1,5	72,2	1,5	1,5	34,5	1,5							212,1 cm
226	1,5	72,2	1,5	1,5	72,2	1,5	1,5	72,2	1,5							225,6 cm
236	1,5	96,4	1,5	1,5	34,5	1,5	1,5	96,4	1,5							236,3 cm
250	1,5	96,4	1,5	1,5	47,5	1,5	1,5	96,4	1,5							249,3 cm
250	1,5	72,2	1,5	1,5	96,4	1,5	1,5	72,2	1,5							249,8 cm
250	1,5	72,2	1,5	1,5	47,5	1,5	1,5	47,5	1,5	1,5	72,2	1,5				251,4 cm
263	1,5	72,2	1,5	1,5	72,2	1,5	1,5	34,5	1,5	1,5	72,2	1,5				263,1 cm
274	1,5	96,4	1,5	1,5	72,2	1,5	1,5	96,4	1,5							274,0 cm
287	1,5	96,4	1,5	1,5	47,4	1,5	1,5	34,5	1,5	1,5	96,4	1,5				286,7 cm
300	1,5	96,4	1,5	1,5	47,5	1,5	1,5	47,5	1,5	1,5	96,4	1,5				299,8 cm
300	1,5	96,4	1,5	1,5	96,4	1,5	1,5	96,4	1,5							298,2 cm
300	1,5	72,2	1,5	1,5	72,2	1,5	1,5	72,2	1,5	1,5	72,2	1,5				300,8 cm
312	1,5	96,4	1,5	1,5	72,2	1,5	1,5	34,5	1,5	1,5	96,4	1,5				311,5 cm
325	1,5	96,4	1,5	1,5	72,2	1,5	1,5	47,5	1,5	1,5	96,4	1,5				324,5 cm
338	1,5	72,2	1,5	1,5	72,2	1,5	1,5	72,2	1,5	1,5	72,2	1,5	1,5	34,5	1,5	338,3 cm
350	1,5	96,4	1,5	1,5	96,4	1,5	1,5	47,5	1,5	1,5	96,4	1,5				348,7 cm
373	1,5	96,4	1,5	1,5	96,4	1,5	1,5	72,2	1,5	1,5	96,4	1,5				373,4 cm
386	1,5	96,4	1,5	1,5	96,4	1,5	1,5	47,5	1,5	1,5	34,5	1,5	1,5	96,4	1,5	386,2 cm
400	1,5	96,4	1,5	1,5	96,4	1,5	1,5	96,4	1,5	1,5	96,4	1,5				397,6 cm



při plánování skříní je nutné sestavovat horní rampy pro jednotlivé skříně!

např.: skříně se sklád. a kříd. dveřmi š. 263 cm + horní rampy:



š. 100 cm,
v. 216 cm
= Art. Nr. 348

+



š. 75 cm,
v. 216 cm
= Art. Nr. 261

+



š. 50 cm,
v. 216 cm
= Art. Nr. 200/205

+



š. 37,5 cm,
v. 216 cm
= Art. Nr. 016/021

+



š. 100 cm,
= Art. Nr. 928

+



š. 75 cm,
= Art. Nr. 927

+



š. 50 cm,
= Art. Nr. 926

+



š. 37,5 cm,
= Art. Nr. 964





Monaco 2000.

SEDEA
SEZNAM PRODEJNÍCH CEN

V.i.P.
by Wiemann

skříně s kříd. dveřmi, š. 37,5 cm
bez paspartového rámu

Vnitřní rozdělení:
2 police, 1 tyč na šaty pro každý vnitřní prostor

Popis	Rozměry v cm		Výška 216 cm		Výška 236 cm	
	B	h	Č. výr.	CZK	Č. výr.	CZK
<div style="display: flex; align-items: center;"> <div style="border: 1px solid black; padding: 2px; margin-right: 5px;">34,5</div> <div style="margin-left: 10px;"> <p>Doraz dveří vlevo</p>   </div> </div>						
<div style="display: flex; align-items: center;"> <div style="border: 1px solid black; padding: 2px; margin-right: 5px;">C. výr. 016</div> <div style="margin-left: 10px;"> <p>1dveřové - čelo v barevném odstínu korpusu</p> </div> </div>	37,5	58	016		034	
<div style="display: flex; align-items: center;"> <div style="border: 1px solid black; padding: 2px; margin-right: 5px;">C. výr. 018</div> <div style="margin-left: 10px;"> <p>1dveřové - čelo bílé sklo</p> </div> </div>	37,5	58	017		035	
<div style="display: flex; align-items: center;"> <div style="border: 1px solid black; padding: 2px; margin-right: 5px;">C. výr. 019</div> <div style="margin-left: 10px;"> <p>1dveřové - čelo sklo kiesel-šedá</p> </div> </div>	37,5	58	018		037	
<div style="display: flex; align-items: center;"> <div style="border: 1px solid black; padding: 2px; margin-right: 5px;">C. výr. 020</div> <div style="margin-left: 10px;"> <p>1dveřové - Front sklo champagner</p> </div> </div>	37,5	58	019		039	
<div style="display: flex; align-items: center;"> <div style="border: 1px solid black; padding: 2px; margin-right: 5px;">C. výr. 019</div> <div style="margin-left: 10px;"> <p>1dveřové - čelo křišťálovým zrcadlem</p> </div> </div>	37,5	58	020		040	
<div style="display: flex; align-items: center;"> <div style="border: 1px solid black; padding: 2px; margin-right: 5px;">34,5</div> <div style="margin-left: 10px;"> <p>Doraz dveří vpravo</p>   </div> </div>						
<div style="display: flex; align-items: center;"> <div style="border: 1px solid black; padding: 2px; margin-right: 5px;">C. výr. 021</div> <div style="margin-left: 10px;"> <p>1dveřové - čelo v barevném odstínu korpusu</p> </div> </div>	37,5	58	021		041	
<div style="display: flex; align-items: center;"> <div style="border: 1px solid black; padding: 2px; margin-right: 5px;">C. výr. 024</div> <div style="margin-left: 10px;"> <p>1dveřové - čelo bílé sklo</p> </div> </div>	37,5	58	022		043	
<div style="display: flex; align-items: center;"> <div style="border: 1px solid black; padding: 2px; margin-right: 5px;">C. výr. 032</div> <div style="margin-left: 10px;"> <p>1dveřové - čelo sklo kiesel-šedá</p> </div> </div>	37,5	58	024		044	
<div style="display: flex; align-items: center;"> <div style="border: 1px solid black; padding: 2px; margin-right: 5px;">C. výr. 033</div> <div style="margin-left: 10px;"> <p>1dveřové - Front sklo champagner</p> </div> </div>	37,5	58	032		045	
<div style="display: flex; align-items: center;"> <div style="border: 1px solid black; padding: 2px; margin-right: 5px;">C. výr. 032</div> <div style="margin-left: 10px;"> <p>1dveřové - čelo křišťálovým zrcadlem</p> </div> </div>	37,5	58	033		051	













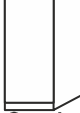



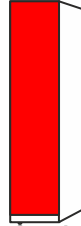

Monaco 2000.

SEDEA
SEZNAM PRODEJNÍCH CEN

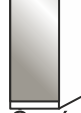
V.i.P.
by Wiemann

skříně s křídlovými dveřmi š. 50 cm
bez paspartového rámu

Vnitřní rozdělení:
2 police, 1 tyč na šaty pro každý vnitřní prostor

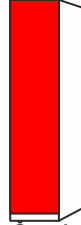
Popis	Rozměry v cm		Výška 216 cm		Výška 236 cm	
	B	h	Č. výr.	CZK	Č. výr.	CZK
 <p>Doraz dveří vlevo</p>						
  <p>1dveřové - čelo v barevném odstínu korpusu</p>	50	58	200		210	
  <p>1dveřové - čelo bílé sklo</p>	50	58	201		211	
  <p>1dveřové - čelo sklo kiesel-šedá</p>	50	58	202		212	
  <p>1dveřové - Front sklo champagner</p>	50	58	203		213	
  <p>1dveřové - čelo křišťálovým zrcadlem</p>	50	58	204		214	
<p>Č. výr. 200</p> <p>Č. výr. 202</p> <p>Č. výr. 203</p> <p>Č. výr. 204</p>						
 <p>Doraz dveří vpravo</p>						
  <p>1dveřové - čelo v barevném odstínu korpusu</p>	50	58	205		215	
  <p>1dveřové - čelo bílé sklo</p>	50	58	206		224	
  <p>1dveřové - čelo sklo kiesel-šedá</p>	50	58	207		225	
  <p>1dveřové - Front sklo champagner</p>	50	58	208		226	
  <p>1dveřové - čelo křišťálovým zrcadlem</p>	50	58	209		227	
<p>Č. výr. 205</p> <p>Č. výr. 207</p> <p>Č. výr. 208</p> <p>Č. výr. 209</p>						





Monaco 2000.

SEDEA
SEZNAM PRODEJNÍCH CEN

V.i.P.
by Wiemann

funkční skříň se skládacími dveřmi, š 50 cm
bez paspartového rámu

Vnitřní rozdělení:
2 police, 1 tyč na šaty pro každý vnitřní prostor

Popis	Rozměry v cm		Výška 216 cm		Výška 236 cm	
	B	h	Č. výr.	CZK	Č. výr.	CZK
 <p>dveřní pant, vlevo, 3 zásuvky à 50 cm</p>						
 <p>- čelo v barevném odstínu korpusu</p>	50	58	228		244	
<p>- zásuvky v barevném odstínu korpusu 1 zrcadlové dveře</p>	50	58	229		245	
<p>Č. výr. 228</p>						
 <p>- sklo bílé</p>	50	58	230		246	
<p>- dveře sklo bílé Zásuvky v dekoru barvy korpusu</p>	50	58	053		057	
<p>- zásuvky, čela - bílé sklo 1 zrcadlové dveře</p>	50	58	231		248	
<p>Č. výr. 053</p>						
 <p>- čelo sklo kiesel-šedá</p>	50	58	232		249	
<p>- dveře sklo Kieselgrau Zásuvky v dekoru barvy korpusu</p>	50	58	054		058	
<p>- zásuvky sklo kiesel-šedá 1 zrcadlové dveře</p>	50	58	233		250	
<p>Č. výr. 232</p>						
 <p>- Front sklo champagner</p>	50	58	234		251	
<p>- dveře sklo Champagner Zásuvky v dekoru barvy korpusu</p>	50	58	055		060	
<p>- zásuvky v provedení sklo champagner</p>	50	58	235		252	
<p>Č. výr. 235</p>						





Monaco 2000.

SEDEA
SEZNAM PRODEJNÍCH CEN

V.i.P.
by Wiemann

funkční skříň se skládacími dveřmi, š 50 cm
bez paspartového rámu

Vnitřní rozdělení:
2 police, 1 tyč na šaty pro každý vnitřní prostor

Popis	Rozměry v cm		Výška 216 cm		Výška 236 cm	
	B	h	Č. výr.	CZK	Č. výr.	CZK
 <p>Doraz dveří vpravo, 3 zásuvky à 50 cm</p>						
 <p>- čelo v barevném odstínu korpusu</p> <p>- zásuvky v barevném odstínu korpusu 1 zrcadlové dveře</p> <p>Č. výr. 237</p>	50	58	236		253	
	50	58	237		254	
	50	58	238		255	
 <p>- dveře sklo bílé Zásuvky v dekoru barvy korpusu</p> <p>- zásuvky, čela - bílé sklo 1 zrcadlové dveře</p> <p>Č. výr. 238</p>	50	58	061		065	
	50	58	239		256	
	50	58	240		257	
 <p>- dveře sklo Kieselgrau Zásuvky v dekoru barvy korpusu</p> <p>- zásuvky sklo kiesel-šedá 1 zrcadlové dveře</p> <p>Č. výr. 062</p>	50	58	062		067	
	50	58	241		258	
	50	58	242		259	
 <p>- dveře sklo Champagner Zásuvky v dekoru barvy korpusu</p> <p>- zásuvky v provedení sklo champagner</p> <p>Č. výr. 242</p>	50	58	063		068	
	50	58	243		260	



Monaco 2000.

SEDEA
SEZNAM PRODEJNÍCH CEN

V.i.P.
by Wiemann

skříně se skládacími dveřmi, š. 75 cm
bez paspartového rámu

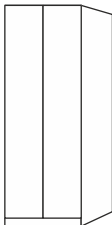
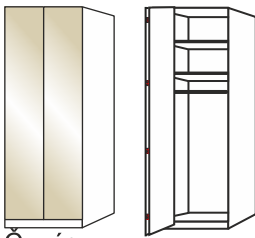
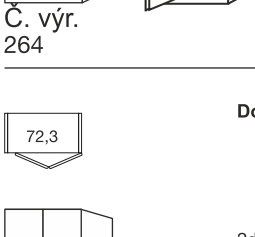
Vnitřní rozdělení:
2 police, 1 tyč na šaty pro každý vnitřní prostor

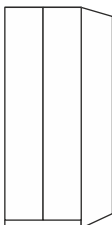
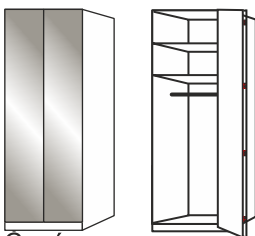
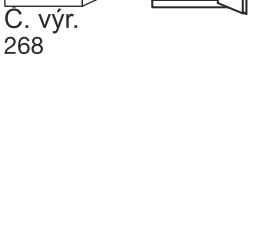
Popis	Rozměry v cm		Výška 216 cm		Výška 236 cm	
	B	h	Č. výr.	CZK	Č. výr.	CZK
 <p>Doraz dveří vlevo</p>						
 <p>2dveřové - čelo v barevném odstínu korpusu</p>	75	58	261		271	
2dveřové - čelo bílé sklo	75	58	262		272	
2dveřové - čelo sklo kiesel-šedá	75	58	263		273	
2dveřové - Front sklo champagner	75	58	264		274	
2dveřové - čelo křišťálovým zrcadlem	75	58	265		275	
 <p>Č. výr. 261</p>						
 <p>Č. výr. 264</p>						
 <p>Doraz dveří vpravo</p>						
 <p>2dveřové - čelo v barevném odstínu korpusu</p>	75	58	266		276	
2dveřové - čelo bílé sklo	75	58	267		277	
2dveřové - čelo sklo kiesel-šedá	75	58	268		278	
2dveřové - Front sklo champagner	75	58	269		279	
2dveřové - čelo křišťálovým zrcadlem	75	58	270		280	
 <p>Č. výr. 266</p>						
 <p>Č. výr. 268</p>						

Monaco 2000.

SEDEA
SEZNAM PRODEJNÍCH CEN

V.i.P.
by Wiemann

funkční skříň se skládacími dveřmi, š. 75 cm
bez paspartového rámu

Vnitřní rozdělení:
2 police, 1 tyč na šaty pro každý vnitřní prostor

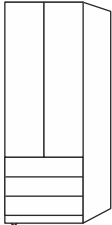
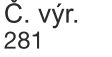
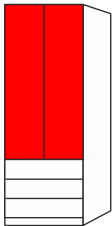
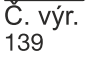
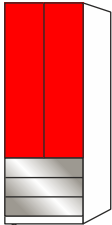
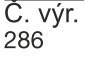
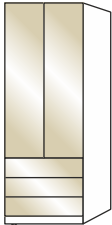
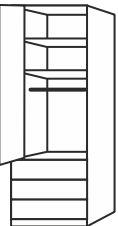
Popis	Rozměry v cm		Výška 216 cm		Výška 236 cm	
	B	h	Č. výr.	CZK	Č. výr.	CZK
 <p>72,3</p> <p>Doraz dveří vlevo, 3 zásuvky à 75 cm</p>						
 <p>2dveřové - čelo v barevném odstínu korpusu</p>	75	58	281		297	
<p>2dveřové - zásuvky v barevném odstínu korpusu 2 dveře se zrcadlem</p>	75	58	282		298	
 <p>Č. výr. 281</p> <p>2dveřové - čelo bílé sklo</p>	75	58	283		299	
 <p>2dveřové - dveře sklo bílé Zásuvky v dekoru barvy korpusu</p>	75	58	139		142	
<p>2dveřové - zásuvky, čela - bílé sklo 2 dveře se zrcadlem</p>	75	58	284		304	
 <p>Č. výr. 139</p> <p>2dveřové - čelo sklo kiesel-šedá</p>	75	58	285		305	
 <p>2dveřové - dveře sklo Kieselgrau Zásuvky v dekoru barvy korpusu</p>	75	58	140		143	
<p>2dveřové - zásuvky sklo kiesel-šedá 2 dveře se zrcadlem</p>	75	58	286		306	
 <p>Č. výr. 286</p> <p>2dveřové - Front sklo champagner</p>	75	58	287		307	
 <p>2dveřové - dveře sklo Champagner Zásuvky v dekoru barvy korpusu</p>	75	58	141		144	
<p>2dveřové - zásuvky v provedení sklo champagner 2 dveře se zrcadlem</p>	75	58	288		308	
						

Monaco 2000.

SEDEA
SEZNAM PRODEJNÍCH CEN

V.i.P.
by Wiemann

funkční skříň se skládacími dveřmi, š. 75 cm
bez paspartového rámu

Vnitřní rozdělení:
2 police, 1 tyč na šaty pro každý vnitřní prostor

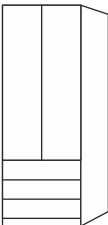
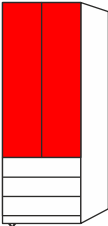
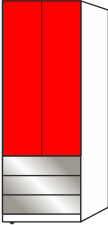
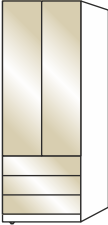
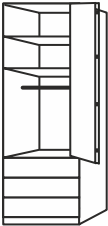
Popis	Rozměry v cm		Výška 216 cm		Výška 236 cm	
	B	h	Č. výr.	CZK	Č. výr.	CZK
 <p>Doraz dveří vpravo, 3 zásuvky à 75 cm</p>						
 <p>2dveřové - čelo v barevném odstínu korpusu</p>	75	58	289		337	
<p>2dveřové - zásuvky v barevném odstínu korpusu 2 dveře se zrcadlem</p>	75	58	290		338	
<p>2dveřové - čelo bílé sklo</p>	75	58	291		339	
<p>2dveřové - dveře sklo bílé Zásuvky v dekoru barvy korpusu</p>	75	58	146		149	
<p>2dveřové - zásuvky, čela - bílé sklo 2 dveře se zrcadlem</p>	75	58	292		340	
 <p>Č. výr. 289</p>						
<p>2dveřové - čelo sklo kiesel-šedá</p>	75	58	293		341	
<p>2dveřové - dveře sklo Kieselgrau Zásuvky v dekoru barvy korpusu</p>	75	58	147		150	
<p>2dveřové - zásuvky sklo kiesel-šedá 2 dveře se zrcadlem</p>	75	58	294		344	
 <p>Č. výr. 294</p>						
<p>2dveřové - Front sklo champagner</p>	75	58	295		346	
<p>2dveřové - dveře sklo Champagner Zásuvky v dekoru barvy korpusu</p>	75	58	148		151	
<p>2dveřové - zásuvky v provedení sklo champagner 2 dveře se zrcadlem</p>	75	58	296		347	
 <p>Č. výr. 295</p>						
						



Monaco 2000.

SEDEA
SEZNAM PRODEJNÍCH CEN

V.i.P.
by Wiemann

skříň se skládacími dveřmi, š. 100 cm
bez paspartového rámu

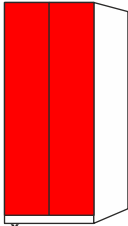
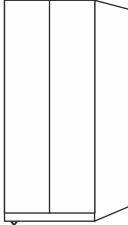
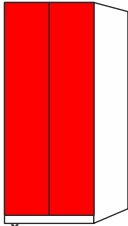
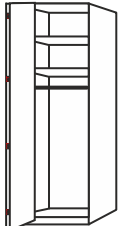
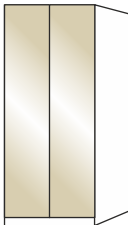
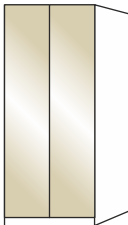
Vnitřní rozdělení:
2 police, 1 tyč na šaty pro každý vnitřní prostor

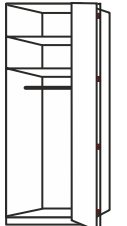
Popis	Rozměry v cm		Výška 216 cm		Výška 236 cm	
	B	h	Č. výr.	CZK	Č. výr.	CZK
<div style="border: 1px solid black; padding: 2px; width: fit-content; margin-bottom: 5px;">96,4</div> <div style="display: flex; align-items: center;">  <div style="text-align: center;"> <p>Doraz dveří vlevo</p> <p>Č. výr. 348</p> </div> </div>						
<div style="display: flex; align-items: center;">  <div style="text-align: center;"> <p>2dveřové - čelo v barevném odstínu korpusu</p> <p>2dveřové - čelo bílé sklo</p> <p>2dveřové - čelo sklo kiesel-šedá</p> <p>2dveřové - Front sklo champagner</p> <p>2dveřové - čelo křišťálovým zrcadlem</p> </div> </div>	100	58	348		358	
	100	58	349		359	
	100	58	350		360	
	100	58	351		361	
	100	58	352		362	
<div style="display: flex; align-items: center;">   <div style="text-align: center;"> <p>Č. výr. 349</p> </div> </div>						
<div style="border: 1px solid black; padding: 2px; width: fit-content; margin-bottom: 5px;">96,4</div> <div style="display: flex; align-items: center;">  <div style="text-align: center;"> <p>Doraz dveří vpravo</p> <p>Č. výr. 356</p> </div> </div>						
<div style="display: flex; align-items: center;">  <div style="text-align: center;"> <p>2dveřové - čelo v barevném odstínu korpusu</p> <p>2dveřové - čelo bílé sklo</p> <p>2dveřové - čelo sklo kiesel-šedá</p> <p>2dveřové - Front sklo champagner</p> <p>2dveřové - čelo křišťálovým zrcadlem</p> </div> </div>	100	58	353		363	
	100	58	354		364	
	100	58	355		365	
	100	58	356		366	
	100	58	357		367	
<div style="display: flex; align-items: center;">   <div style="text-align: center;"> <p>Č. výr. 355</p> </div> </div>						

Monaco 2000.

SEDEA
SEZNAM PRODEJNÍCH CEN

V.i.P.
by Wiemann

funkční skříň se skládacími dveřmi, š. 100 cm
bez paspartového rámu

Vnitřní rozdělení:
2 police, 1 tyč na šaty pro každý vnitřní prostor

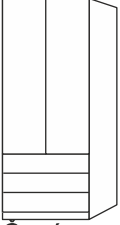
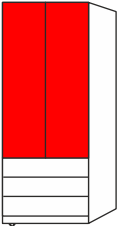
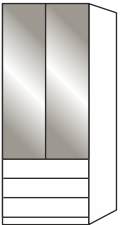
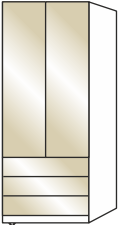
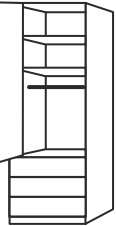
Popis	Rozměry v cm		Výška 216 cm		Výška 236 cm	
	B	h	Č. výr.	CZK	Č. výr.	CZK
 <p>96,4</p> <p>Doraz dveří vlevo, 3 výsuvy à 100 cm</p>						
 <p>2dveřové - čelo v barevném odstínu korpusu</p>	100	58	368		384	
<p>2dveřové - zásuvky v barevném odstínu korpusu 2 dveře se zrcadlem</p>	100	58	369		385	
<p>Č. výr. 368</p>						
 <p>2dveřové - čelo bílé sklo</p>	100	58	370		386	
<p>2dveřové - dveře sklo bílé Zásuvky v dekoru barvy korpusu</p>	100	58	152		155	
<p>2dveřové - zásuvky, čela - bílé sklo 2 dveře se zrcadlem</p>	100	58	371		387	
<p>Č. výr. 152</p>						
 <p>2dveřové - čelo sklo kiesel-šedá</p>	100	58	372		388	
<p>2dveřové - dveře sklo Kieselgrau Zásuvky v dekoru barvy korpusu</p>	100	58	153		156	
<p>2dveřové - zásuvky sklo kiesel-šedá 2 dveře se zrcadlem</p>	100	58	373		389	
<p>Č. výr. 153</p>						
 <p>2dveřové - Front sklo champagner</p>	100	58	374		390	
<p>2dveřové - dveře sklo Champagner Zásuvky v dekoru barvy korpusu</p>	100	58	154		157	
<p>2dveřové - zásuvky v provedení sklo champagner 2 dveře se zrcadlem</p>	100	58	375		391	
<p>Č. výr. 374</p>						
						

Monaco 2000.

SEDEA
SEZNAM PRODEJNÍCH CEN

V.i.P.
by Wiemann

funkční skříň se skládacími dveřmi, š. 100 cm
bez paspartového rámu

Vnitřní rozdělení:
2 police, 1 tyč na šaty pro každý vnitřní prostor

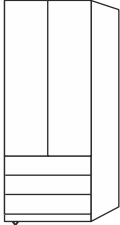
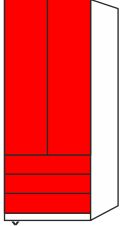
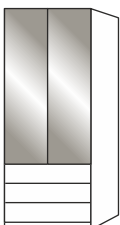
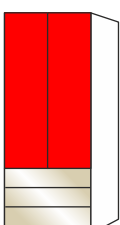
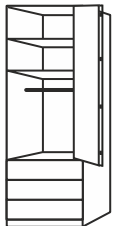
Popis	Rozměry v cm		Výška 216 cm		Výška 236 cm	
	B	h	Č. výr.	CZK	Č. výr.	CZK
 <p>96,4</p> <p>Doraz dveří vpravo, 3 výsuvy à 100 cm</p>						
 <p>Č. výr. 376</p>	2dveřové - čelo v barevném odstínu korpusu	100	58	376		392
	2dveřové - zásuvky v barevném odstínu korpusu 2 dveře se zrcadlem	100	58	377		393
	2dveřové - čelo bílé sklo	100	58	378		394
 <p>Č. výr. 378</p>	2dveřové - dveře sklo bílé Zásuvky v dekoru barvy korpusu	100	58	158		161
	2dveřové - zásuvky, čela - bílé sklo 2 dveře se zrcadlem	100	58	379		395
 <p>Č. výr. 159</p>	2dveřové - čelo sklo kiesel-šedá	100	58	380		396
	2dveřové - dveře sklo Kieselgrau Zásuvky v dekoru barvy korpusu	100	58	159		162
	2dveřové - zásuvky sklo kiesel-šedá 2 dveře se zrcadlem	100	58	381		397
 <p>Č. výr. 383</p>	2dveřové - Front sklo champagner	100	58	382		398
	2dveřové - dveře sklo Champagner Zásuvky v dekoru barvy korpusu	100	58	160		163
	2dveřové - zásuvky v provedení sklo champagner 2 dveře se zrcadlem	100	58	383		399
						

Monaco 2000.

SEDEA
SEZNAM PRODEJNÍCH CEN

V.i.P.
by Wiemann

skříně se skládacími dveřmi, š. 150 cm
bez paspartového rámu

Vnitřní rozdělení:
2 police, 1 tyč na šaty pro každý vnitřní prostor

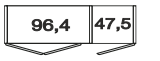
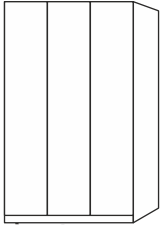
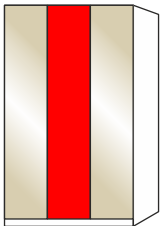
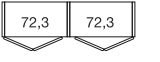
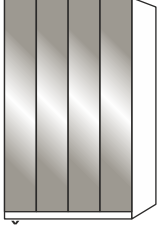
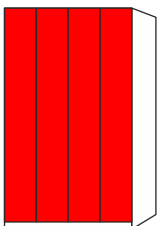
Popis	Rozměry v cm		Výška 216 cm		Výška 236 cm	
	B	h	Č. výr.	CZK	Č. výr.	CZK
  C. výr. 400	3dveřové	- čelo v barevném odstínu korpusu	150	58	400	416
	3dveřové	- čelo bílé sklo	150	58	401	417
	3dveřové	- čelo sklo kiesel-šedá	150	58	402	418
	3dveřové	- Front sklo champagner	150	58	403	419
 C. výr. 407	1 zrcadlové dveře uprostřed					
	3dveřové	- čelo v barevném odstínu korpusu	150	58	404	420
	3dveřové	- čelo bílé sklo	150	58	405	421
	3dveřové	- čelo sklo kiesel-šedá	150	58	406	422
	3dveřové	- Front sklo champagner	150	58	407	423
  Č. výr. 410	4dveřové	- čelo v barevném odstínu korpusu	150	58	408	424
	4dveřové	- čelo bílé sklo	150	58	409	425
	4dveřové	- čelo sklo kiesel-šedá	150	58	410	426
	4dveřové	- Front sklo champagner	150	58	411	427
 C. výr. 413	2 zrcadlové dveře uprostřed					
	4dveřové	- čelo v barevném odstínu korpusu	150	58	412	428
	4dveřové	- čelo bílé sklo	150	58	413	429
	4dveřové	- čelo sklo kiesel-šedá	150	58	414	430
	4dveřové	- Front sklo champagner	150	58	415	431

Monaco 2000.

SEDEA
SEZNAM PRODEJNÍCH CEN

V.i.P.
by Wiemann

Funkční skříň s kříd. dveřmi, š. 150 cm
bez paspartového rámu

Vnitřní rozdělení:
2 police, 1 tyč na šaty pro každý vnitřní prostor

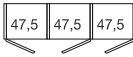
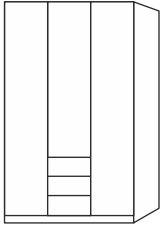
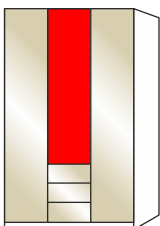
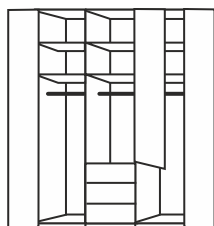
Popis	Rozměry v cm		Výška 216 cm		Výška 236 cm	
	B	h	Č. výr.	CZK	Č. výr.	CZK
 <p>3 výsuvy à 50 cm</p>						
 <p>3dveřové - čelo v barevném odstínu korpusu</p>	150	58	432		448	
<p>3dveřové - čelo v barevném odstínu korpusu 1 zrcadlové dveře</p>	150	58	433		449	
<p>3dveřové - čelo bílé sklo</p>	150	58	434		450	
<p>3dveřové - dveře sklo bílé Zásuvky v dekoru barvy korpusu</p>	150	58	164		167	
<p>3dveřové - čelo bílé sklo 1 zrcadlové dveře</p>	150	58	435		451	
<p>3dveřové - čelo sklo kiesel-šedá</p>	150	58	436		452	
<p>3dveřové - dveře sklo Kieselgrau Zásuvky v dekoru barvy korpusu</p>	150	58	165		168	
<p>3dveřové - čelo sklo kiesel-šedá 1 zrcadlové dveře</p>	150	58	437		453	
<p>3dveřové - Front sklo champagner</p>	150	58	438		454	
<p>3dveřové - dveře sklo Champagner Zásuvky v dekoru barvy korpusu</p>	150	58	166		169	
<p>3dveřové - Front sklo champagner 1 zrcadlové dveře</p>	150	58	439		455	
 <p>Č. výr. 439</p>						
						

Monaco 2000.

SEDEA
SEZNAM PRODEJNÍCH CEN

V.i.P.
by Wiemann

funkční skříň se skládacími dveřmi, š. 150 cm
bez paspartového rámu

Vnitřní rozdělení:
2 police, 1 tyč na šaty pro každý vnitřní prostor

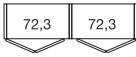
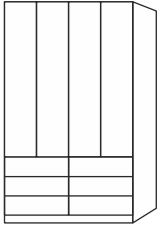
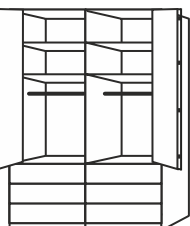
Popis	Rozměry v cm		Výška 216 cm		Výška 236 cm	
	B	h	Č. výr.	CZK	Č. výr.	CZK
 <p>6 zásuvekà 75 cm</p>						
 <p>4dveřové - čelo v barevném odstínu korpusu</p>	150	58	440		456	
<p>4dveřové - zásuvky v barevném odstínu korpusu 4 zrcadlové dveře</p>	150	58	441		457	
<p>4dveřové - čelo bílé sklo</p>	150	58	442		458	
<p>4dveřové - dveře sklo bílé Zásuvky v dekoru barvy korpusu</p>	150	58	170		173	
<p>4dveřové - zásuvky, čela - bílé sklo 4 zrcadlové dveře</p>	150	58	443		459	
<p>4dveřové - čelo sklo kiesel-šedá</p>	150	58	444		460	
<p>4dveřové - dveře sklo Kieselgrau Zásuvky v dekoru barvy korpusu</p>	150	58	171		183	
<p>4dveřové - zásuvky sklo kiesel-šedá 4 zrcadlové dveře</p>	150	58	445		461	
<p>4dveřové - Front sklo champagner</p>	150	58	446		462	
<p>4dveřové - dveře sklo Champagner Zásuvky v dekoru barvy korpusu</p>	150	58	172		184	
<p>4dveřové - zásuvky v provedení sklo champagner 4 zrcadlové dveře</p>	150	58	447		463	
						

Monaco 2000.

SEDEA
SEZNAM PRODEJNÍCH CEN

V.i.P.
by Wiemann

skříně se sklád. dveřmi, š. 200 cm
bez paspartového rámu

Vnitřní rozdělení:
2 police, 1 tyč na šaty pro každý vnitřní prostor

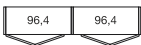
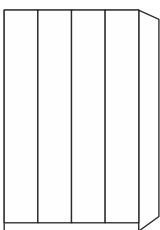
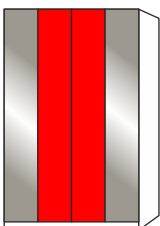
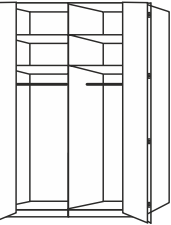
Popis	Rozměry v cm		Výška 216 cm		Výška 236 cm	
	B	h	Č. výr.	CZK	Č. výr.	CZK
						
	4dveřové	- čelo v barevném odstínu korpusu	200	58	512	528
	4dveřové	- čelo bílé sklo	200	58	513	529
	4dveřové	- čelo sklo kiesel-šedá	200	58	514	530
	4dveřové	- Front sklo champagner	200	58	515	531
C. výr. 512						
	2 zrcadlové dveře uprostřed					
	4dveřové	- čelo v barevném odstínu korpusu	200	58	516	532
	4dveřové	- čelo bílé sklo	200	58	517	533
	4dveřové	- čelo sklo kiesel-šedá	200	58	518	534
	4dveřové	- Front sklo champagner	200	58	519	535
C. výr. 518						
						

Monaco 2000.

SEDEA
SEZNAM PRODEJNÍCH CEN

V.i.P.
by Wiemann

Funkční skříň se sklád. dveřmi, š. 200 cm
bez paspartového rámu

Vnitřní rozdělení:
2 police, 1 tyč na šaty pro každý vnitřní prostor

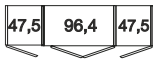
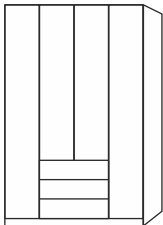
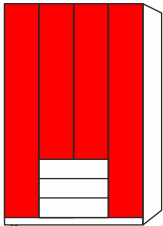
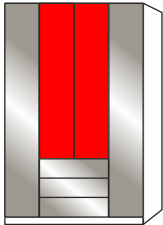
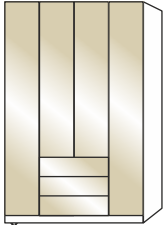
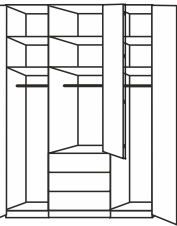
Popis	Rozměry v cm		Výška 216 cm		Výška 236 cm	
	B	h	Č. výr.	CZK	Č. výr.	CZK
 <p>3 výsuvy à 100 cm</p>						
 <p>4dveřové - čelo v barevném odstínu korpusu</p>	200	58	544		560	
<p>4dveřové - čelo v barevném odstínu korpusu 2 dveře se zrcadlem</p>	200	58	545		561	
<p>4dveřové - čelo bílé sklo</p>	200	58	546		562	
<p>4dveřové - dveře sklo bílé Zásuvky v dekoru barvy korpusu</p>	200	58	185		188	
<p>4dveřové - čelo bílé sklo 2 dveře se zrcadlem</p>	200	58	547		563	
 <p>Č. výr. 544</p>						
<p>4dveřové - čelo sklo kiesel-šedá</p>	200	58	548		564	
<p>4dveřové - dveře sklo Kieselgrau Zásuvky v dekoru barvy korpusu</p>	200	58	186		189	
<p>4dveřové - čelo sklo kiesel-šedá 2 dveře se zrcadlem</p>	200	58	549		565	
 <p>Č. výr. 549</p>						
<p>4dveřové - Front sklo champagner</p>	200	58	550		566	
<p>4dveřové - dveře sklo Champagner Zásuvky v dekoru barvy korpusu</p>	200	58	187		190	
<p>4dveřové - Front sklo champagner 2 dveře se zrcadlem</p>	200	58	551		567	
 <p>Č. výr. 550</p>						
						

Monaco 2000.

SEDEA
SEZNAM PRODEJNÍCH CEN

V.i.P.
by Wiemann

skříně se sklád. dveřmi, š. 225 cm
bez paspartového rámu

Vnitřní rozdělení:
2 police, 1 tyč na šaty pro každý vnitřní prostor

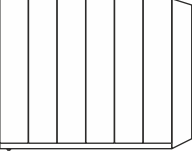
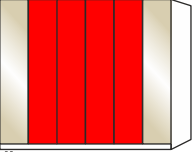
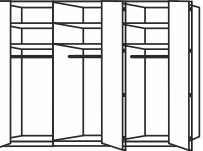
Popis	Rozměry v cm		Výška 216 cm		Výška 236 cm	
	B	h	Č. výr.	CZK	Č. výr.	CZK
						
 <p>Č. výr. 520</p>	6dveřové	- čelo v barevném odstínu korpusu	225	58	520	536
	6dveřové	- čelo bílé sklo	225	58	521	537
	6dveřové	- čelo sklo kiesel-šedá	225	58	522	538
	6dveřové	- Front sklo champagner	225	58	523	539
 <p>Č. výr. 527</p>	4 vnitřní dveře se zrcadlem					
	6dveřové	- čelo v barevném odstínu korpusu	225	58	524	540
	6dveřové	- čelo bílé sklo	225	58	525	541
	6dveřové	- čelo sklo kiesel-šedá	225	58	526	542
	6dveřové	- Front sklo champagner	225	58	527	543







Monaco 2000.

SEDEA
SEZNAM PRODEJNÍCH CEN

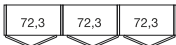
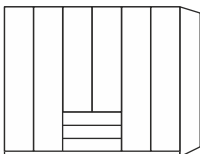
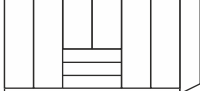
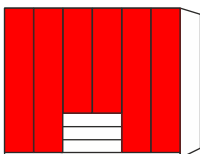
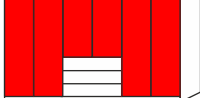
V.i.P.
by Wiemann

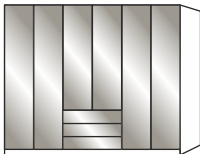
Funkční skříň se sklád. dveřmi, š. 225 cm
bez paspartového rámu

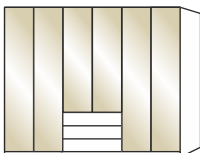
Vnitřní rozdělení:
2 police, 1 tyč na šaty pro každý vnitřní prostor

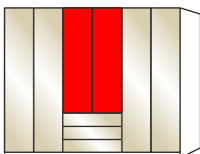
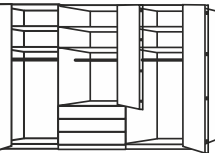
Popis	Rozměry v cm		Výška 216 cm		Výška 236 cm	
	B	h	Č. výr.	CZK	Č. výr.	CZK
 <p>3 zásuvky à 75 cm</p>						
 <p>6dveřové - čelo v barevném odstínu korpusu</p>	225	58	552		568	
 <p>6dveřové - čelo v barevném odstínu korpusu 2 dveře se zrcadlem</p>	225	58	553		569	
<p>Č. výr. 552</p>						
 <p>6dveřové - čelo bílé sklo</p>	225	58	554		570	
 <p>6dveřové - dveře sklo bílé Zásuvky v dekoru barvy korpusu</p>	225	58	191		194	
<p>Č. výr. 191</p>						
 <p>6dveřové - čelo bílé sklo 2 dveře se zrcadlem</p>	225	58	555		571	
 <p>6dveřové - čelo sklo kiesel-šedá</p>	225	58	556		572	
 <p>6dveřové - dveře sklo Kieselgrau Zásuvky v dekoru barvy korpusu</p>	225	58	192		195	
<p>Č. výr. 556</p>						
 <p>6dveřové - čelo sklo kiesel-šedá 2 dveře se zrcadlem</p>	225	58	557		573	
 <p>6dveřové - Front sklo champagner</p>	225	58	558		574	
 <p>6dveřové - dveře sklo Champagner Zásuvky v dekoru barvy korpusu</p>	225	58	193		196	
<p>Č. výr. 193</p>						
 <p>6dveřové - Front sklo champagner 2 dveře se zrcadlem</p>	225	58	559		575	
<p>Č. výr. 559</p>						
						

Monaco 2000.

SEDEA
SEZNAM PRODEJNÍCH CEN

V.i.P.
by Wiemann

skříně se skládacími dveřmi, š. 250 cm
bez paspartového rámu

Vnitřní rozdělení:
2 police, 1 tyč na šaty pro každý vnitřní prostor

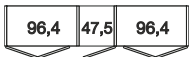
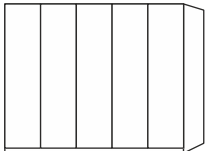
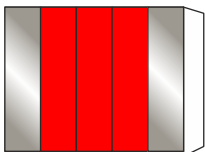
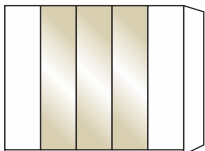
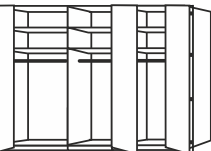
Popis	Rozměry v cm		Výška 216 cm		Výška 236 cm	
	B	h	Č. výr.	CZK	Č. výr.	CZK
						
 <p>5dveřové - čelo v barevném odstínu korpusu</p>	250	58	576		592	
5dveřové - čelo bílé sklo	250	58	577		593	
5dveřové - čelo sklo kiesel-šedá	250	58	578		594	
5dveřové - Front sklo champagner	250	58	579		595	
 <p>3 vnitřní dveře se zrcadlem</p>						
5dveřové - čelo v barevném odstínu korpusu	250	58	580		596	
5dveřové - čelo bílé sklo	250	58	581		597	
5dveřové - čelo sklo kiesel-šedá	250	58	582		598	
5dveřové - Front sklo champagner	250	58	583		599	
 <p>3 dveře sklo, střední, vnější dveře v barvě korpusu</p>						
5dveřové - čelo bílé sklo	250	58	197		342	
5dveřové - čelo sklo kiesel-šedá	250	58	198		343	
5dveřové - Front sklo champagner	250	58	247		345	
						

Monaco 2000.

SEDEA
SEZNAM PRODEJNÍCH CEN

V.i.P.
by Wiemann

funkční skříň se skládacími dveřmi, š. 250 cm
bez paspartového rámu

Vnitřní rozdělení:
2 police, 1 tyč na šaty pro každý vnitřní prostor

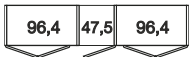
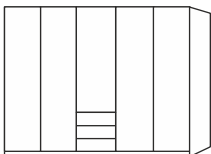
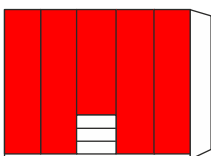
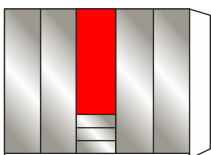
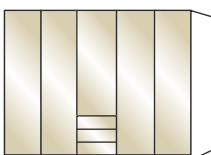
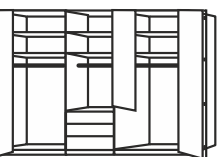
Popis	Rozměry v cm		Výška 216 cm		Výška 236 cm	
	B	h	Č. výr.	CZK	Č. výr.	CZK
 <p>3 zásuvky à 50 cm</p>						
 <p>5dveřové - čelo v barevném odstínu korpusu</p>	250	58	608		624	
<p>5dveřové - čelo v barevném odstínu korpusu 1 zrcadlové dveře</p>	250	58	609		625	
<p>Č. výr. 608</p>						
 <p>5dveřové - čelo bílé sklo</p>	250	58	610		626	
<p>5dveřové - dveře sklo bílé Zásuvky v dekoru barvy korpusu</p>	250	58	199		218	
<p>5dveřové - čelo bílé sklo 1 zrcadlové dveře</p>	250	58	611		627	
<p>Č. výr. 199</p>						
 <p>5dveřové - čelo sklo kiesel-šedá</p>	250	58	612		628	
<p>5dveřové - dveře sklo Kieselgrau Zásuvky v dekoru barvy korpusu</p>	250	58	216		219	
<p>5dveřové - čelo sklo kiesel-šedá 1 zrcadlové dveře</p>	250	58	613		629	
<p>Č. výr. 613</p>						
 <p>5dveřové - Front sklo champagner</p>	250	58	614		630	
<p>5dveřové - dveře sklo Champagner Zásuvky v dekoru barvy korpusu</p>	250	58	217		220	
<p>5dveřové - Front sklo champagner 1 zrcadlové dveře</p>	250	58	615		631	
<p>Č. výr. 614</p>						
						

Monaco 2000.

SEDEA
SEZNAM PRODEJNÍCH CEN

V.i.P.
by Wiemann

skříně se skládacími dveřmi, š. 250 cm
bez paspartového rámu

Vnitřní rozdělení:
2 police, 1 tyč na šaty pro každý vnitřní prostor

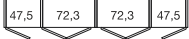
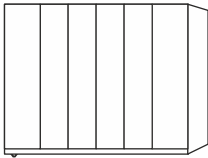
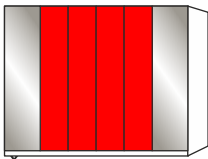
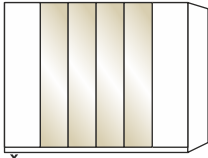
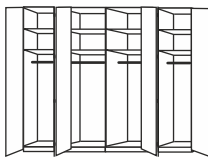
Popis	Rozměry v cm		Výška 216 cm		Výška 236 cm	
	B	h	Č. výr.	CZK	Č. výr.	CZK
						
 <p>6dveřové - čelo v barevném odstínu korpusu</p>	250	58	584		600	
6dveřové - čelo bílé sklo	250	58	585		601	
6dveřové - čelo sklo kiesel-šedá	250	58	586		602	
<p>Č. výr. 584</p> 6dveřové - Front sklo champagner	250	58	587		603	
 <p>4 vnitřní dveře se zrcadlem</p>						
6dveřové - čelo v barevném odstínu korpusu	250	58	588		604	
6dveřové - čelo bílé sklo	250	58	589		605	
6dveřové - čelo sklo kiesel-šedá	250	58	590		606	
6dveřové - Front sklo champagner	250	58	591		607	
<p>Č. výr. 590</p>						
 <p>4 dveře sklo, střední, vnější dveře v barvě korpusu</p>						
6dveřové - čelo bílé sklo	250	58	221		309	
6dveřové - čelo sklo kiesel-šedá	250	58	222		310	
6dveřové - Front sklo champagner	250	58	223		311	
<p>Č. výr. 223</p>						
						

Monaco 2000.

SEDEA
SEZNAM PRODEJNÍCH CEN

V.i.P.
by Wiemann

funkční skříň se skládacími dveřmi, š. 250 cm
bez paspartového rámu

Vnitřní rozdělení:
2 police, 1 tyč na šaty pro každý vnitřní prostor

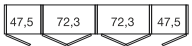
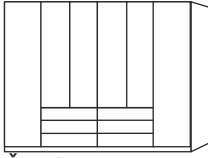
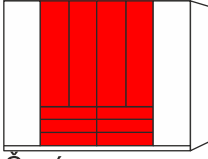
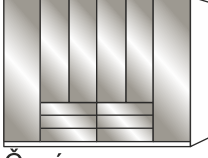
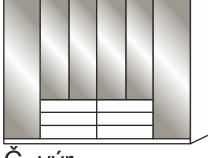
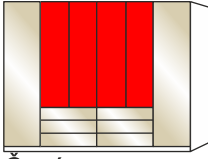
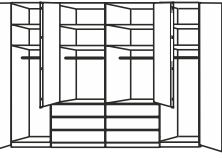
Popis	Rozměry v cm		Výška 216 cm		Výška 236 cm	
	B	h	Č. výr.	CZK	Č. výr.	CZK
 6 zásuvekà 75 cm						
 6dveřové - čelo v barevném odstínu korpusu	250	58	616		632	
6dveřové - front v barvě korpusu, 4 zrcadlové dveře	250	58	617		633	
Č. výr. 616						
 6dveřové - čelo bílé sklo	250	58	618		634	
6dveřové - Front v provedení bílé sklo, vnější dveře v barvě korpusu	250	58	312		318	
Č. výr. 312						
6dveřové - dveře sklo bílé, Zásuvky v dekoru barvy korpusu	250	58	313		319	
6dveřové - Front v provedení bílé sklo, 4 zrcadlové dveře	250	58	619		635	
 6dveřové - čelo sklo kiesel-šedá	250	58	620		636	
6dveřové - Front sklo kieselgrau, vnější dveře v barvě korpusu	250	58	314		320	
Č. výr. 620						
 6dveřové - dveře sklo Kieselgrau, Zásuvky v dekoru barvy korpusu	250	58	315		321	
6dveřové - Front sklo kieselgrau, 4 zrcadlové dveře	250	58	621		637	
Č. výr. 315						
 6dveřové - Front sklo champagner	250	58	622		638	
6dveřové - Front sklo champagner vnější dveře v barvě korpusu	250	58	316		322	
Č. výr. 623						
6dveřové - dveře sklo Champagner Zásuvky v dekoru barvy korpusu	250	58	317		323	
6dveřové - Front sklo champagner 4 zrcadlové dveře	250	58	623		639	
						



Monaco 2000.

SEDEA
SEZNAM PRODEJNÍCH CEN

V.i.P.
by Wiemann

skříň se skládacími dveřmi, š. 300 cm
bez paspartového rámu

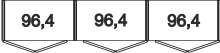
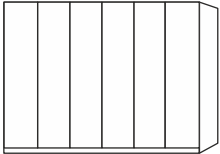
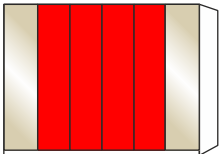
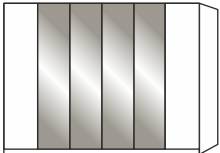
Vnitřní rozdělení:
2 police, 1 tyč na šaty pro každý vnitřní prostor

Popis	Rozměry v cm		Výška 216 cm		Výška 236 cm	
	B	h	Č. výr.	CZK	Č. výr.	CZK
						
	6dveřové	- čelo v barevném odstínu korpusu	300	58	640	656
	6dveřové	- čelo bílé sklo	300	58	641	657
	6dveřové	- čelo sklo kiesel-šedá	300	58	642	658
Č. výr. 640	6dveřové	- Front sklo champagner	300	58	643	659
	4 vnitřní dveře se zrcadlem					
	6dveřové	- čelo v barevném odstínu korpusu	300	58	644	660
	6dveřové	- čelo bílé sklo	300	58	645	661
	6dveřové	- čelo sklo kiesel-šedá	300	58	646	662
Č. výr. 647	6dveřové	- Front sklo champagner	300	58	647	663
	4 dveře sklo, střední, vnější dveře v barvě korpusu					
	6dveřové	- čelo bílé sklo	300	58	324	327
	6dveřové	- čelo sklo kiesel-šedá	300	58	325	328
Č. výr. 325	6dveřové	- Front sklo champagner	300	58	326	329
						





Monaco 2000.

SEDEA
SEZNAM PRODEJNÍCH CEN

V.i.P.
by Wiemann

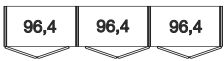
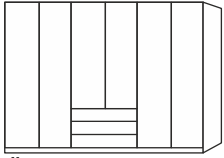
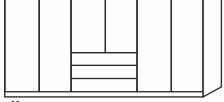
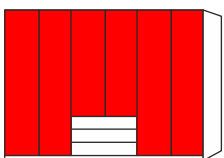
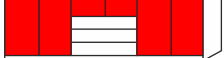
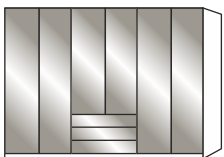
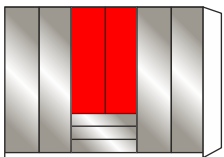
funkční skříň se skládacími dveřmi, š. 300 cm
bez paspartového rámu

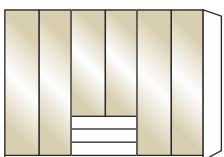
Vnitřní rozdělení:
2 police, 1 tyč na šaty pro každý vnitřní prostor

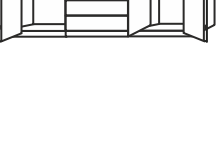
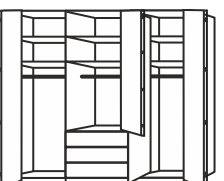
Popis	Rozměry v cm		Výška 216 cm		Výška 236 cm	
	B	h	Č. výr.	CZK	Č. výr.	CZK
 3 výsuvy à 100 cm Č. výr. 96,4 96,4 96,4						
 6dveřové - čelo v barevném odstínu korpusu Č. výr. 672	300	58	672		688	
 6dveřové - čelo v barevném odstínu korpusu 2 dveře se zrcadlem Č. výr. 672	300	58	673		689	
 6dveřové - čelo bílé sklo Č. výr. 330	300	58	674		690	
 6dveřové - dveře sklo bílé Zásuvky v dekoru barvy korpusu Č. výr. 330	300	58	330		333	
 6dveřové - čelo bílé sklo 2 dveře se zrcadlem Č. výr. 330	300	58	675		691	
 6dveřové - čelo sklo kiesel-šedá Č. výr. 676	300	58	676		692	
 6dveřové - dveře sklo Kieselgrau Zásuvky v dekoru barvy korpusu Č. výr. 676	300	58	331		334	
 6dveřové - čelo sklo kiesel-šedá 2 dveře se zrcadlem Č. výr. 676	300	58	677		693	
 6dveřové - Front sklo champagner Č. výr. 332	300	58	678		694	
 6dveřové - dveře sklo Champagner Zásuvky v dekoru barvy korpusu Č. výr. 332	300	58	332		335	
 6dveřové - Front sklo champagner 2 dveře se zrcadlem Č. výr. 332	300	58	679		695	
						



Monaco 2000.

SEDEA
SEZNAM PRODEJNÍCH CEN

V.i.P.
by Wiemann

funkční skříň se skládacími dveřmi, š. 300 cm
bez paspartového rámu

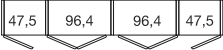
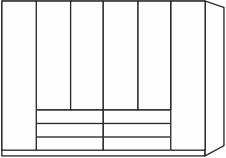
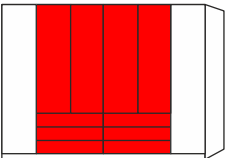
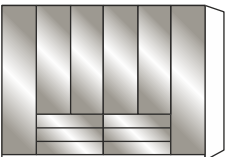
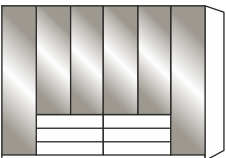
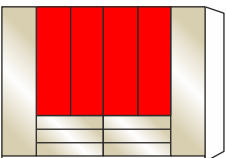
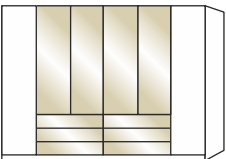
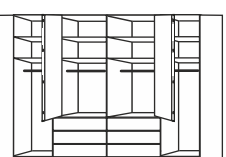
Vnitřní rozdělení:
2 police, 1 tyč na šaty pro každý vnitřní prostor

Popis	Rozměry v cm		Výška 216 cm		Výška 236 cm	
	B	h	Č. výr.	CZK	Č. výr.	CZK
 6 zásuvek à 100 cm						
 6dveřové - čelo v barevném odstínu korpusu 6dveřové - front v barvě korpusu, 4 zrcadlové dveře	300	58	680		696	
Č. výr. 680						
 6dveřové - čelo bílé sklo 6dveřové - Front v provedení bílé sklo, vnější dveře v barvě korpusu	300	58	682		698	
Č. výr. 336						
 6dveřové - dveře sklo bílé, Zásuvky v dekoru barvy korpusu 6dveřové - Front v provedení bílé sklo, 4 zrcadlové dveře	300	58	464		470	
Č. výr. 684						
 6dveřové - čelo sklo kiesel-šedá 6dveřové - Front sklo kieselgrau, vnější dveře v barvě korpusu	300	58	684		700	
Č. výr. 466						
 6dveřové - dveře sklo Kieselgrau, Zásuvky v dekoru barvy korpusu 6dveřové - Front sklo kieselgrau, 4 zrcadlové dveře	300	58	466		472	
Č. výr. 687						
 6dveřové - Front sklo champagner 6dveřové - Front sklo champagner vnější dveře v barvě korpusu	300	58	686		702	
Č. výr. 467						
 6dveřové - dveře sklo Champagner Zásuvky v dekoru barvy korpusu 6dveřové - Front sklo champagner 4 zrcadlové dveře	300	58	468		474	
Č. výr. 687						
 6dveřové - Front sklo champagner 4 zrcadlové dveře	300	58	687		703	

Monaco 2000.

SEDEA
SEZNAM PRODEJNÍCH CEN

V.i.P.
by Wiemann

skříně se skládacími dveřmi, š. 300 cm
bez paspartového rámu

Vnitřní rozdělení:
2 police, 1 tyč na šaty pro každý vnitřní prostor

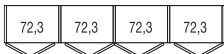
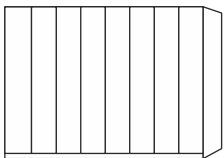
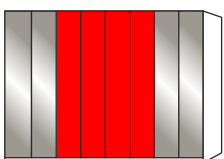
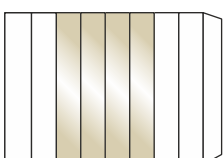
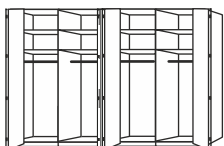
Popis	Rozměry v cm		Výška 216 cm		Výška 236 cm	
	B	h	Č. výr.	CZK	Č. výr.	CZK
						
 <p>8dveřové - čelo v barevném odstínu korpusu</p> <p>8dveřové - čelo bílé sklo</p> <p>8dveřové - čelo sklo kiesel-šedá</p> <p>Č. výr. 704</p> <p>8dveřové - Front sklo champagner</p>	300	58	704		712	
	300	58	705		713	
	300	58	706		714	
	300	58	707		715	
 <p>4 vnitřní dveře se zrcadlem</p> <p>8dveřové - čelo v barevném odstínu korpusu</p> <p>8dveřové - čelo bílé sklo</p> <p>8dveřové - čelo sklo kiesel-šedá</p> <p>8dveřové - Front sklo champagner</p> <p>Č. výr. 710</p>	300	58	708		716	
	300	58	709		717	
	300	58	710		718	
	300	58	711		719	
 <p>4 dveře sklo, střední, vnější dveře v barvě korpusu</p> <p>8dveřové - čelo bílé sklo</p> <p>8dveřové - čelo sklo kiesel-šedá</p> <p>8dveřové - Front sklo champagner</p> <p>Č. výr. 477</p>	300	58	475		478	
	300	58	476		479	
	300	58	477		480	
						

Monaco 2000.

SEDEA
SEZNAM PRODEJNÍCH CEN

V.i.P.
by Wiemann

funkční skříň se skládacími dveřmi, š. 300 cm
bez paspartového rámu

Vnitřní rozdělení:
2 police, 1 tyč na šaty pro každý vnitřní prostor

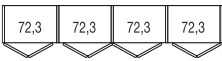
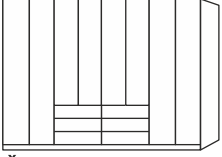
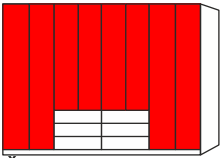
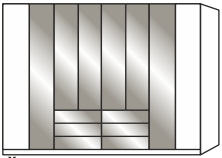
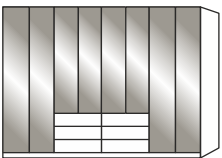
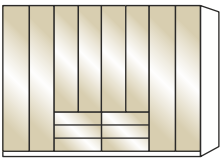
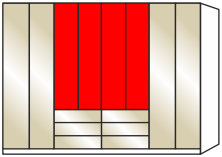
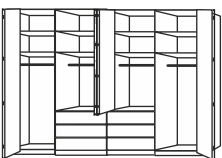
Popis	Rozměry v cm		Výška 216 cm		Výška 236 cm	
	B	h	Č. výr.	CZK	Č. výr.	CZK
 <p>6 zásuvek à 75 cm</p>						
 <p>8dveřové - čelo v barevném odstínu korpusu</p>	300	58	720		728	
<p>8dveřové - front v barvě korpusu, 4 zrcadlové dveře</p> <p>Č. výr. 720</p>	300	58	721		729	
 <p>8dveřové - čelo bílé sklo</p>	300	58	722		730	
<p>8dveřové - Front v provedení bílé sklo, vnější dveře v barvě korpusu</p> <p>Č. výr. 482</p>	300	58	481		487	
 <p>8dveřové - dveře sklo bílé, Zásuvky v dekoru barvy korpusu</p>	300	58	482		488	
<p>8dveřové - Front v provedení bílé sklo, 4 zrcadlové dveře</p> <p>Č. výr. 483</p>	300	58	723		731	
 <p>8dveřové - čelo sklo kiesel-šedá</p>	300	58	724		732	
<p>8dveřové - Front sklo kieselgrau, vnější dveře v barvě korpusu</p> <p>Č. výr. 484</p>	300	58	483		489	
 <p>8dveřové - dveře sklo Kieselgrau, Zásuvky v dekoru barvy korpusu</p>	300	58	484		490	
<p>8dveřové - Front sklo kieselgrau, 4 zrcadlové dveře</p> <p>Č. výr. 726</p>	300	58	725		733	
 <p>8dveřové - Front sklo champagner</p>	300	58	726		734	
<p>8dveřové - Front sklo champagner vnější dveře v barvě korpusu</p> <p>Č. výr. 727</p>	300	58	485		491	
<p>8dveřové - dveře sklo Champagner Zásuvky v dekoru barvy korpusu</p>	300	58	486		492	
 <p>8dveřové - Front sklo champagner 4 zrcadlové dveře</p>	300	58	727		735	

Monaco 2000.

SEDEA
SEZNAM PRODEJNÍCH CEN

V.i.P.
by Wiemann

skříně se sklád. dveřmi, š. 350 cm
bez paspartového rámu

Vnitřní rozdělení:
2 police, 1 tyč na šaty pro každý vnitřní prostor

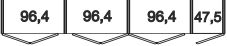
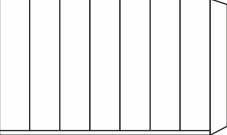
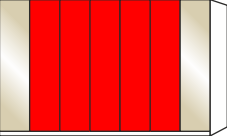
Popis	Rozměry v cm		Výška 216 cm		Výška 236 cm	
	B	h	Č. výr.	CZK	Č. výr.	CZK
						
 <p>7dveřové - čelo v barevném odstínu korpusu</p> <p>7dveřové - čelo bílé sklo</p> <p>7dveřové - čelo sklo kiesel-šedá</p> <p>Č. výr. 736</p> <p>7dveřové - Front sklo champagner</p>	350	58	736		752	
	350	58	737		753	
	350	58	738		754	
	350	58	739		755	
 <p>5 dveří se zrcadlem uprostřed</p> <p>7dveřové - čelo v barevném odstínu korpusu</p> <p>7dveřové - čelo bílé sklo</p> <p>7dveřové - čelo sklo kiesel-šedá</p> <p>Č. výr. 743</p> <p>7dveřové - Front sklo champagner</p>	350	58	740		756	
	350	58	741		757	
	350	58	742		758	
	350	58	743		759	



Monaco 2000.

SEDEA
SEZNAM PRODEJNÍCH CEN

V.i.P.
by Wiemann

Funkční skříň se sklád. dveřmi, š. 350 cm
bez paspartového rámu

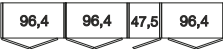
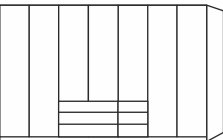
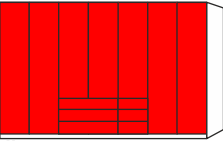
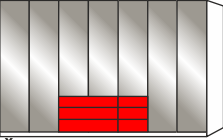
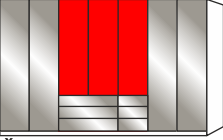
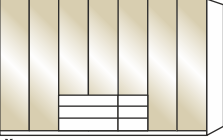
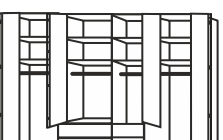
Vnitřní rozdělení:
2 police, 1 tyč na šaty pro každý vnitřní prostor

Popis	Rozměry v cm		Výška 216 cm		Výška 236 cm	
	B	h	Č. výr.	CZK	Č. výr.	CZK
 3 výsuvy à 100 cm, 3 zásuvky à 50 cm						
 7dveřové - čelo v barevném odstínu korpusu 7dveřové - čelo v barevném odstínu korpusu 3 zrcadlové dveře Č. výr. 300	350	58	300		500	
 7dveřové - čelo bílé sklo 7dveřové - dveře sklo bílé Zásuvky v dekoru barvy korpusu Č. výr. 302	350	58	302		502	
 7dveřové - čelo bílé sklo 3 zrcadlové dveře Č. výr. 495	350	58	493		504	
 7dveřové - čelo sklo kiesel-šedá 7dveřové - dveře sklo Kieselgrau Zásuvky v dekoru barvy korpusu 7dveřové - čelo sklo kiesel-šedá 3 zrcadlové dveře Č. výr. 496	350	58	494		505	
 7dveřové - Front sklo champagner 7dveřové - dveře sklo Champagner Zásuvky v dekoru barvy korpusu Č. výr. 498	350	58	495		506	
 7dveřové - Front sklo champagner 3 zrcadlové dveře Č. výr. 499	350	58	496		507	
 7dveřové - Front sklo champagner 3 zrcadlové dveře Č. výr. 510	350	58	497		508	
 7dveřové - Front sklo champagner 3 zrcadlové dveře Č. výr. 509	350	58	498		509	
7dveřové - Front sklo champagner 3 zrcadlové dveře Č. výr. 510	350	58	499		510	

Monaco 2000.

SEDEA
SEZNAM PRODEJNÍCH CEN



V.i.P.
by Wiemann

Rohové skříň
bez paspartového rámu



nelze ve spojení s paspartovým rámem!

Pro rohové sestavy se skříňmi s posuv. dveřmi musí být použita rohová skříň Monaco 3000!

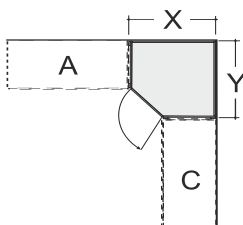
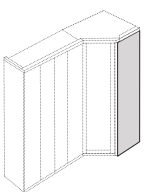
Popis	Rozměry v cm		Výška 216 cm		Výška 236 cm	
	B	h	Č. výr.	CZK	Č. výr.	CZK
 <p>Vestavná rohová skříň</p> <p>Dveře zavěšené VLEVO:</p> <p>1dveřové - čelo v barevném odstínu korpusu</p> <p>1dveřové - čelo bílé sklo</p> <p>1dveřové - čelo sklo kiesel-šedá</p> <p>1dveřové - Front sklo champagner</p> <p>1dveřové - čelo křišťálovým zrcadlem</p>	93	93	774		779	
 <p>Dveře zavěšené VPRAVO:</p> <p>1dveřové - čelo v barevném odstínu korpusu</p> <p>1dveřové - čelo bílé sklo</p> <p>1dveřové - čelo sklo kiesel-šedá</p> <p>1dveřové - Front sklo champagner</p> <p>1dveřové - čelo křišťálovým zrcadlem</p>	93	93	784		789	
 <p>X = 93,3 cm</p> <p>Y = 93,3 cm</p>						
<p>Vnitřní vybavení: 2 police, 1 tyč na šaty</p>						
 <p>Koncová st na pro zabudovanou rohovou skříň, oboustranně použitelná (vlevo a vpravo)</p> <p>Jsou zapotřebí, pokud je ukončení určeno pro zabudovanou rohovou skříň. Je-li rohová skříň postavena zvlášť, jsou zapotřebí 2 vnější stěny.</p>	56	1,5	090		091	

Monaco 2000.

SEDEA
SEZNAM PRODEJNÍCH CEN



V.i.P.
by Wiemann

Rohové skříň bez paspartového rámu

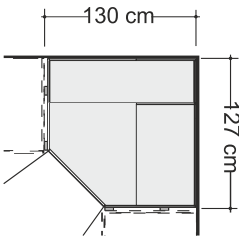

nelze ve spojení s paspartovým rámem!

Pro rohové sestavy se skříňmi s posuv. dveřmi musí být použita rohová skříň Monaco 3000!

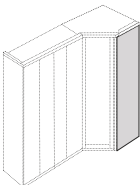
Popis	Rozměry v cm		Výška 216 cm		Výška 236 cm	
	B	h	Č. výr.	CZK	Č. výr.	CZK
 <p>průchozí rohová skříň s křídl. dveřmi</p> <p>2dveřové - čelo v barevném odstínu korpusu</p> <p>2dveřové - čelo bílé sklo</p> <p>2dveřové - čelo sklo kiesel-šedá</p> <p>2dveřové - Front sklo champagner</p> <p>2dveřové - čelo křišťálovým zrcadlem</p>	130	127	799		809	
			800		810	
			801		811	
			802		812	
			803		813	
 <p>Vnitřní vybavení: š. 72,2 cm: 2 police, 1 šatní tyč, Š 125 cm: 5 polic, osvětlení s detekcí pohybu</p> <p>počet watů pro 1 Svít: 2,7 65 Životnost cca hod.: 30000 Druh osvětlení: LED Třída úspornosti: A+</p> <p>Toto svítidlo obsahuje zabudované světelné zdroje LED. Světelné zdroje v tomto svítidle nelze vyměnit.</p> 						
 <p>Koncová stěna pro průchozí rohovou skříň, oboustranně použitelná, vlevo i vpravo</p> <p>je potřebné v případě, že sestava je ukončena rohovou skříň. Pokud bude rohová skříň samostatná, je potřebné objednat dvě samostatné vnější bočnice.</p>	56	1,5	090		091	

Monaco 2000.

SEDEA
SEZNAM PRODEJNÍCH CEN



V.i.P.
by Wiemann

Rohové skříň bez paspartového rámu

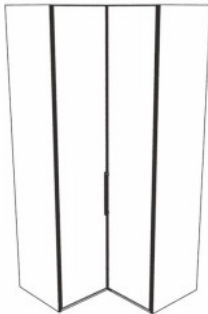

nelze ve spojení s paspartovým rámem!

Pro rohové sestavy se skříněmi s posuv. dveřmi musí být použita rohová skříň Monaco 3000!

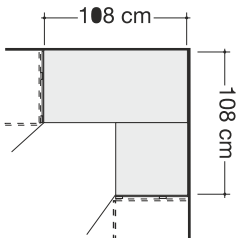
Popis	Rozměry v cm		Výška 216 cm		Výška 236 cm	
	B	h	Č. výr.	CZK	Č. výr.	CZK
 <p>rohová skříň přes 90 stupňů se 2 křídly, dveřmi vč. ukončovacích bočních dílů</p> <ul style="list-style-type: none"> - čelo v barevném odstínu korpusu - čelo bílé sklo - čelo sklo kiesel-šedá - Front sklo champagner - čelo křišťálovým zrcadlem   <p>Vnitřní vybavení: 2 police 105 cm x 105 cm, 2 šatní tyče 71,5 cm</p>	108	108	968		992	
	108	108	969		993	
	108	108	989		994	
	108	108	990		995	
	108	108	991		996	

Monaco 2000.

SEDEA
SEZNAM PRODEJNÍCH CEN



V.i.P.
by Wiemann

Rohové skříně bez paspartového rámu



nelze ve spojení s paspartovým rámem!

Pro rohové sestavy se skříněmi s posuv. dveřmi musí být použita rohová skříně Monaco 3000!

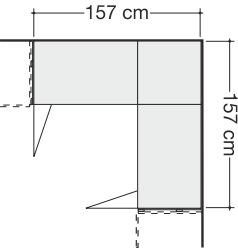
Popis	Rozměry v cm		Výška 216 cm		Výška 236 cm	
	B	h	Č. výr.	CZK	Č. výr.	CZK
 <p>rohová skříně přes 90 stupňů se skládá. dveřmi vč. ukončovacích bočních dílů</p> <p>- čelo v barevném odstínu korpusu</p> <p>- čelo bílé sklo</p>  <p>- čelo sklo kiesel-šedá</p> <p>- Front sklo champagner</p> <p>- čelo křišťálovým zrcadlem</p>  <p>Vnitřní vybavení: Š 55,8 cm: 2 police Š 96,4 cm: 4 police 2 šatní tyče 152 cm</p>	157	157	814		819	
	157	157	815		820	
	157	157	816		821	
	157	157	817		822	
	157	157	818		823	

Monaco 2000.

SEDEA
SEZNAM PRODEJNÍCH CEN





V.i.P.
by Wiemann

Koncové skříně
s křídlovými dveřmi, zkosené, bez horní rampy

Vnitřní rozdělení:
4 police

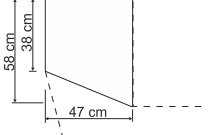

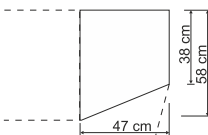
nelze ve spojení s paspartovým rámem!

Popis	Rozměry v cm		Výška 216 cm		Výška 236 cm	
	B	h	Č. výr.	CZK	Č. výr.	CZK
 <p>otočné doleva:</p> <ul style="list-style-type: none"> - čelo v barevném odstínu korpusu - čelo bílé sklo - čelo sklo kiesel-šedá - Front sklo champagner - čelo křišťálovým zrcadlem  <p>Nelze samostatně postavit!</p> <p>Není dodáváno ve spojení se skříněmi s posuvnými dveřmi!</p>	47	58	824		832	
	47	58	825		833	
	47	58	826		834	
	47	58	827		835	
	47	58	870		872	
 <p>otočné doprava:</p> <ul style="list-style-type: none"> - čelo v barevném odstínu korpusu - čelo bílé sklo - čelo sklo kiesel-šedá - Front sklo champagner - čelo křišťálovým zrcadlem  <p>Nelze samostatně postavit!</p> <p>Není dodáváno ve spojení se skříněmi s posuvnými dveřmi!</p>	47	58	828		836	
	47	58	829		837	
	47	58	830		838	
	47	58	831		839	
	47	58	871		886	







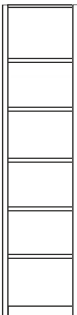

Monaco 2000.

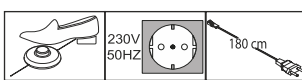
SEDEA
SEZNAM PRODEJNÍCH CEN**V.i.P.**
by Wiemann**Regál**
bez paspartového rámu

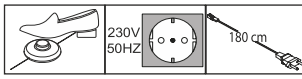
nelze ve spojení s paspartovým rámem!

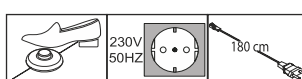
Popis	Rozměry v cm		Výška 216 cm		Výška 236 cm	
	B	h	Č. výr.	CZK	Č. výr.	CZK
 <p>Regál otevřený v barvě korpusu, 5 polic</p>	40	36	840		841	

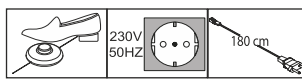
Příslušenství skříně

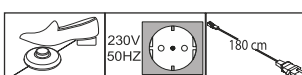
Popis	Rozměry v cm			Č. výr.	CZK
	B	v	h		
 <p>počet watů pro 1 5,5 Svítivost: 330 Druh osvětlení: LED Třída úspornosti: A+</p> <p>1 kus 2 kusy 3 kusy</p>  <p>Toto svítidlo obsahuje zabudované světelné zdroje LED. Světelné zdroje v tomto svítidle nelze vyměnit.</p>  <p>pouze ve spojení s paspartovým rámem nebo horní rampou!</p>	60	6	19	980	
	60	6	19	981	
	60	6	19	982	
 <p>počet watů pro 1 5,5 Svítivost: 330 Druh osvětlení: LED Třída úspornosti: A+</p> <p>1 kus 2 kusy 3 kusy</p>  <p>Toto svítidlo obsahuje zabudované světelné zdroje LED. Světelné zdroje v tomto svítidle nelze vyměnit.</p>	60	6	19	983	
	60	6	19	984	
	60	6	19	985	
 <p>počet watů pro 1 5,5 Svítivost: 330 Druh osvětlení: LED Třída úspornosti: A+</p> <p>1 kus 2 kusy 3 kusy</p>  <p>Toto svítidlo obsahuje zabudované světelné zdroje LED. Světelné zdroje v tomto svítidle nelze vyměnit.</p>  <p>pouze ve spojení s paspartovým rámem nebo horní rampou!</p>	60	6	19	880	
	60	6	19	881	
	60	6	19	882	
 <p>počet watů pro 1 5,5 Svítivost: 330 Druh osvětlení: LED Třída úspornosti: A+</p> <p>1 kus 2 kusy 3 kusy</p>  <p>Toto svítidlo obsahuje zabudované světelné zdroje LED. Světelné zdroje v tomto svítidle nelze vyměnit.</p>	60	6	19	883	
	60	6	19	884	
	60	6	19	885	
 <p>počet watů pro 1 1,2 Svítivost: 93 Druh osvětlení: LED Třída úspornosti: A+</p> <p>1 kus 2 kusy 3 kusy</p> 	5,5	3	22,5	794	
	5,5	3	22,5	795	
	5,5	3	22,5	796	

Monaco 2000.





SEDEA
SEZNAM PRODEJNÍCH CEN

V.i.P.
by Wiemann

Paspartový rám bez osvětlení

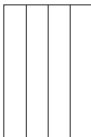
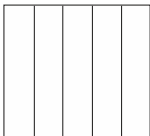

možné použít pouze pro jednotlivé skříně!

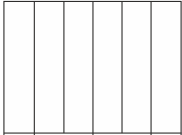
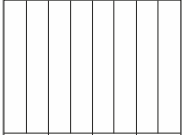
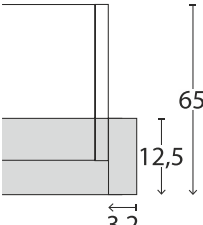
Popis	Rozměry v cm		Výška 220 cm		Výška 240 cm	
	B	h	Č. výr.	CZK	Č. výr.	CZK
 <p>Délka bočního rámu: 3,2 cm, bez osvětlení</p> <ul style="list-style-type: none"> - pro šířku skříně 50 cm - pro šířku skříně 75 cm - pro šířku skříně 100 cm 	56,4	12,5	842		856	
	81,4	12,5	843		857	
	106,4	12,5	844		858	
 <ul style="list-style-type: none"> - pro šířku skříně 150 cm - pouze pro 3-dveřové skříně 	156,4	12,5	845		859	
 <ul style="list-style-type: none"> - pro šířku skříně 150 cm - pouze pro 4-dveřové skříně 	156,4	12,5	846		860	
<ul style="list-style-type: none"> - pro šířku skříně 200 cm - pro šířku skříně 225 cm 	206,4	12,5	847		861	
	231,4	12,5	848		862	
 <ul style="list-style-type: none"> - pro šířku skříně 250 cm - pouze pro skříně s 5ti dveřmi 	256,4	12,5	849		863	
 <ul style="list-style-type: none"> - pro šířku skříně 250 cm - pouze pro skříně s 6ti dveřmi 	256,4	12,5	850		864	
 <ul style="list-style-type: none"> - pro šířku skříně 300 cm - pouze pro skříně s 6ti dveřmi 	306,4	12,5	851		865	
 <ul style="list-style-type: none"> - pro šířku skříně 300 cm - pouze pro skříně s 8 dveřmi 	306,4	12,5	852		866	
<ul style="list-style-type: none"> - pro šířku skříně 350 cm 	356,4	12,5	853		867	
<p>Pohled do skříně shora v . paspartového rámu</p>  <p>Rozměry v cm</p>						

Monaco 2000.



SEDEA
SEZNAM PRODEJNÍCH CEN

V.i.P.
by Wiemann

Průběžné LED osvětlení (volitelně)

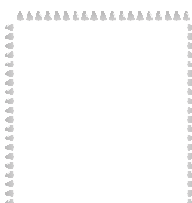
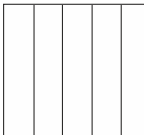

možné použít pouze pro jednotlivé skříně!

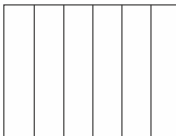
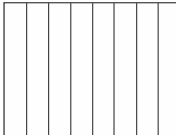
Popis	Rozměry v cm		Výška 220 cm		Výška 240 cm	
	B	h	Č. výr.	CZK	Č. výr.	CZK
 <p>Příplatek pro průběžné LED-osvětlení (volitelně):</p> <p>- pro šířku skříně 100 cm</p> <p>- pro šířku skříně 150 cm</p> <p>- pouze pro 3-dveřové skříně</p>	106,4	12,5	873	14704,-	887	16059,-
<p>- pro šířku skříně 150 cm</p> <p>- pouze pro 3-dveřové skříně</p>	156,4	12,5	874	15449,-	888	16398,-
<p>- pro šířku skříně 150 cm</p> <p>- pouze pro 4-dveřové skříně</p>	156,4	12,5	868	15449,-	869	16398,-
<p>- pro šířku skříně 200 cm</p> <p>- pro šířku skříně 225 cm</p>	206,4 231,4	12,5 12,5	875 876	16398,- 16737,-	889 890	17753,- 18092,-
 <p>- pro šířku skříně 250 cm</p> <p>- pouze pro skříně s 5ti dveřmi</p>	256,4	12,5	877	16737,-	891	18092,-
 <p>- pro šířku skříně 250 cm</p> <p>- pouze pro skříně s 6ti dveřmi</p>	256,4	12,5	878	16737,-	892	18092,-
 <p>- pro šířku skříně 300 cm</p> <p>- pouze pro skříně s 6ti dveřmi</p>	306,4	12,5	879	17008,-	893	18431,-
 <p>- pro šířku skříně 300 cm</p> <p>- pouze pro skříně s 8 dveřmi</p>	306,4	12,5	986	17008,-	894	18431,-
<p>- pro šířku skříně 350 cm</p>	356,4	12,5	987	20396,-	895	21412,-

Watt: 10,5
Svit: 320
Životnost cca hod.: 30000
Druh osvětlení: LED
Třída úspornosti: A++

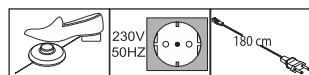

Toto svítidlo obsahuje zabudované světelné zdroje LED. Světelné zdroje v tomto svítidle nelze vyměnit.

Monaco 2000.





SEDEA
SEZNAM PRODEJNÍCH CEN

V.i.P.
by Wiemann

Paspartový rám S LED osvětlením

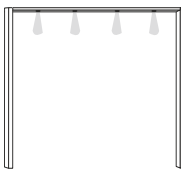
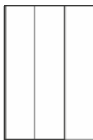
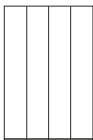
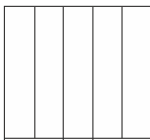

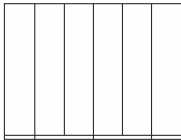

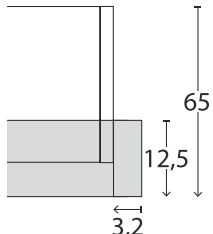
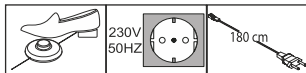
možné použít pouze pro jednotlivé skříně!

Popis	Rozměry v cm		Výška 220 cm		Výška 240 cm	
	B	h	Č. výr.	CZK	Č. výr.	CZK
 <p>šířka bočních lišt á 3,2 cm, S LED osvětlením</p> <p>- pro šířku skříně 50 cm 1 svítidlo</p> <p>- pro šířku skříně 75 cm 2 světla</p> <p>- pro šířku skříně 100 cm 2 světla</p>	56,4	12,5	898		912	
	81,4	12,5	899		913	
	106,4	12,5	900		914	
 <p>- pro šířku skříně 150 cm 3 světla</p> <p>- pouze pro 3-dveřové skříně</p>	156,4	12,5	901		915	
 <p>- pro šířku skříně 150 cm 4 světla</p> <p>- pouze pro 4-dveřové skříně</p>	156,4	12,5	902		916	
<p>- pro šířku skříně 200 cm 4 světla</p> <p>- pro šířku skříně 225 cm 6 světel</p>	206,4	12,5	903		917	
	231,4	12,5	904		918	
 <p>- pro šířku skříně 250 cm 5 světel</p> <p>- pouze pro skříně s 5ti dveřmi</p>	256,4	12,5	905		919	
 <p>- pro šířku skříně 250 cm 6 světel</p> <p>- pouze pro skříně s 6ti dveřmi</p>	256,4	12,5	906		920	
 <p>- pro šířku skříně 300 cm 6 světel</p> <p>- pouze pro skříně s 6ti dveřmi</p>	306,4	12,5	907		921	
 <p>- pro šířku skříně 300 cm 8 světel</p> <p>- pouze pro skříně s 8 dveřmi</p>	306,4	12,5	908		922	
<p>- pro šířku skříně 350 cm 7 světel</p>	356,4	12,5	909		923	
<p>Pohled do skříně shora v . paspartového rámu</p>  <p>počet watů pro 1 1,2</p> <p>Svítivost: 93</p> <p>Druh osvětlení: LED</p> <p>Třída úspornosti: A+</p>  <p>Toto svítidlo obsahuje zabudované světelné zdroje LED. Světelné zdroje v tomto svítidle nelze vyměnit.</p>						

Rozměry v cm

Horní rampa
 bez osvětlení

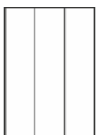
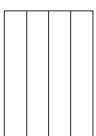
 Wenn einzelne Schränke aneinander gestellt werden,
 müssen auch einzelne Kranzleisten bestellt werden!

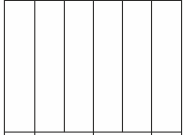
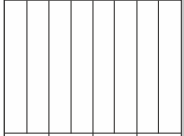
Popis	Rozměry v cm			Č. výr.	CZK
	B	v	h		
 <ul style="list-style-type: none"> - pro délku skříně 37,5 cm - pro šířku skříně 50 cm - pro šířku skříně 75 cm - pro šířku skříně 100 cm 	37,5	3,2	12,5	964	
	50	3,2	12,5	926	
	75	3,2	12,5	927	
	100	3,2	12,5	928	
 <ul style="list-style-type: none"> - pro šířku skříně 150 cm - pouze pro 3-dveřové skříně 	150	3,2	12,5	929	
 <ul style="list-style-type: none"> - pro šířku skříně 150 cm - pouze pro 4-dveřové skříně 	150	3,2	12,5	930	
<ul style="list-style-type: none"> - pro šířku skříně 200 cm - pro šířku skříně 225 cm 	200	3,2	12,5	931	
	225	3,2	12,5	932	
 <ul style="list-style-type: none"> - pro šířku skříně 250 cm - pouze pro skříně s 5ti dveřmi 	250	3,2	12,5	933	
 <ul style="list-style-type: none"> - pro šířku skříně 250 cm - pouze pro skříně s 6ti dveřmi 	250	3,2	12,5	934	
 <ul style="list-style-type: none"> - pro šířku skříně 300 cm - pouze pro skříně s 6ti dveřmi 	300	3,2	12,5	935	
 <ul style="list-style-type: none"> - pro šířku skříně 300 cm - pouze pro skříně s 8 dveřmi 	300	3,2	12,5	936	
<ul style="list-style-type: none"> - pro šířku skříně 350 cm 	350	3,2	12,5	937	
pro rohové skříně: <ul style="list-style-type: none"> - pro vestavěnou skříň - pro průchozí rohovou skříň - pro rohovou skříň 90 stupňů s kříd. dveřmi - pro rohovou skříň se skládacími dveřmi, 90 stupňů 	65	3,2	12,5	940	
	114	3,2	12,5	941	
	108	3,2	12,5	965	
	157	3,2	12,5	942	
pro ukončovací skříně: <ul style="list-style-type: none"> - pro ukonč. skříň levou - pro ukončovací skříň pravou 	55,5	3,2	12,5	943	
	55,5	3,2	12,5	944	
<ul style="list-style-type: none"> - pro regálový element 	40	3,2	12,5	945	

Monaco 2000.

SEDEA
SEZNAM PRODEJNÍCH CEN



V.i.P.
by Wiemann

Horní rampa

pro LED osvětlení, které musí být samostatně objednáváno

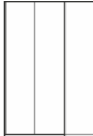
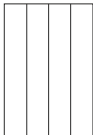
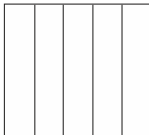

Wenn einzelne Schränke aneinander gestellt werden,
müssen auch einzelne Kranzleisten bestellt werden!

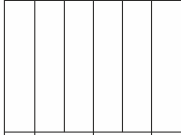
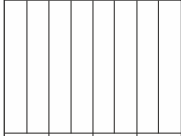
Popis	Rozměry v cm			Č. výr.	CZK
	B	v	h		
 <ul style="list-style-type: none"> - pro délku skříně 37,5 cm 1 otvor - pro šířku skříně 50 cm 1 otvor - pro šířku skříně 75 cm 2 otvory - pro šířku skříně 100 cm 2 otvory 	37,5	3,2	12,5	966	
	50	3,2	12,5	946	
	75	3,2	12,5	947	
	100	3,2	12,5	948	
 <ul style="list-style-type: none"> - pro šířku skříně 150 cm 3 otvory - pouze pro 3-dveřové skříně 	150	3,2	12,5	949	
 <ul style="list-style-type: none"> - pro šířku skříně 150 cm 4 otvory - pouze pro 4-dveřové skříně 	150	3,2	12,5	950	
<ul style="list-style-type: none"> - pro šířku skříně 200 cm 4 otvory - pro šířku skříně 225 cm 6 otvorů 	200	3,2	12,5	951	
	225	3,2	12,5	952	
 <ul style="list-style-type: none"> - pro šířku skříně 250 cm 5 otvorů - pouze pro skříně s 5ti dveřmi 	250	3,2	12,5	953	
 <ul style="list-style-type: none"> - pro šířku skříně 250 cm 6 otvorů - pouze pro skříně s 6ti dveřmi 	250	3,2	12,5	954	
 <ul style="list-style-type: none"> - pro šířku skříně 300 cm 6 otvorů - pouze pro skříně s 6ti dveřmi 	300	3,2	12,5	955	
 <ul style="list-style-type: none"> - pro šířku skříně 300 cm 8 otvorů - pouze pro skříně s 8 dveřmi 	300	3,2	12,5	956	
<ul style="list-style-type: none"> - pro šířku skříně 350 cm 7 otvorů 	350	3,2	12,5	957	

Horní rampa

pro LED osvětlení, které musí být samostatně objednáváno

 Wenn einzelne Schränke aneinander gestellt werden,
 müssen auch einzelne Kranzleisten bestellt werden!

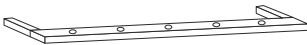



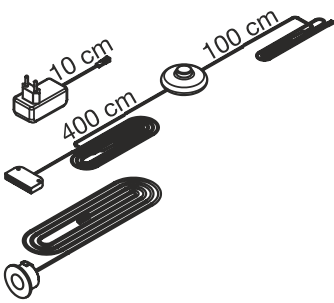
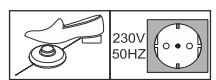



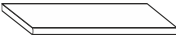
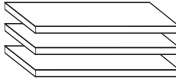

Popis	Rozměry v cm			Č. výr.	CZK
	B	v	h		
					
pro rohové skříně:					
- pro vestavěnou skříň	1 otvor	65	3,2	12,5	958
- pro průchozí rohovou skříň	2 otvory	114	3,2	12,5	959
- pro rohovou skříň 90 stupňů s kříd. dveřmi	2 otvory	108	3,2	12,5	967
- pro rohovou skříň 90 stupňů se sklád. dveřmi	4 otvory	157	3,2	12,5	960
pro ukončovací skříně:					
- pro ukonč. skříň levou	1 otvor	55,5	3,2	12,5	961
- pro ukončovací skříň pravou	1 otvor	55,5	3,2	12,5	962
- pro regálový element	1 otvor	40	3,2	12,5	963

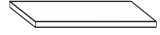
set osvětlení pro horní rampy

Popis	Rozměry v cm			Č. výr.	CZK
	B	v	h		
<p>LED osvětlení set, sestává z: nožní vypínač, LED zástrčka EVG s Napájecí vedení a LED bodovka(s)</p>  <p>Maximální vzdálenost mezi vnějšími světly:</p> <p>1 svítidlo –</p> <p>2 světla 360 cm</p> <p>3 světla 360 cm</p> <p>4 světla 360 cm</p> <p>5 světel 500 cm</p> <p>6 světel 500 cm</p> <p>7 světel 500 cm</p> <p>8 světel 500 cm</p> <p>9 světel 680 cm</p> <p>10 světel 680 cm</p> <p>počet watů pro 1 1,2 Svítivost: 93 Druh osvětlení: LED Třída úspornosti: A+</p>  <p>Toto svítidlo obsahuje zabudované světelné zdroje LED. Světelné zdroje v tomto svítidle nelze vyměnit.</p>					





Příslušenství skříně

Vnitřní provedení: dekor stříbrošedý s proužkem

	Popis	Rozměry v cm			Č. výr.	CZK
		B	v	h		
	1 police - pro vnitř. prostor 34,5 cm 1 kus 34,5 2,2 51,5 026 - pro šířku vnitřního prostoru 47,5 cm 1 kus 47,5 2,2 51,5 028 - pro šířku vnitřního prostoru 72,2 cm 1 kus 72,2 2,2 51,5 036 - pro šířku vnitřního prostoru 96,4 cm 1 kus 96,4 2,2 51,5 030					
	3 police - pro vnitř. prostor 34,5 cm 3 kusy 34,5 2,2 51,5 027 - pro šířku vnitřního prostoru 47,5 cm 3 kusy 47,5 2,2 51,5 029 - pro šířku vnitřního prostoru 72,2 cm 3 kusy 72,2 2,2 51,5 038 - pro šířku vnitřního prostoru 96,4 cm 3 kusy 96,4 2,2 51,5 031					
	1 vkládací police pro koncovou skříň, zkosená nelze použít ve spojení s volným LED-osvětlením!	43	2,2	51,5	075	
	1 police pro vestavnou rohovou skříň nelze použít ve spojení s volným LED-osvětlením!	88	2,2	88	073	
	1 police pro průchozí roh. skříň	72,2	2,2	51,5	074	
	1 police pro roh. skříň s otevíráním přes 90 st. se 2 k ídl. dve mi nelze použít ve spojení s volným LED-osvětlením!	104,4	2,2	104,4	077	
	1 police pro panoramatickou roh. skříň s otevíráním přes 90 st. se sklád. dve mi	152,4	2,2	152,4	078	
	Šatní tyč - pro vnitř. prostor 34,5 cm 34,5 3 2 048 - pro šířku vnitřního prostoru 47,5 cm 47,5 3 2 049 - pro šířku vnitřního prostoru 72,2 cm 72,2 3 2 052 - pro šířku vnitřního prostoru 96,4 cm 96,4 3 2 050					
	1 šatní tyč pro vestavnou roh. skříň  Nur zur Montage unter einem E-Boden!	95,8	3	2	082	
	1 šatní tyč pro roh. skříň s otevíráním přes 90 st. se 2 k ídl. dve mi  Nur zur Montage unter einem E-Boden!	71,6	3	2	083	

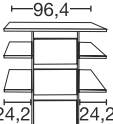
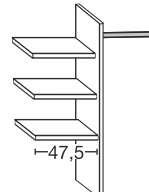

Příslušenství skříně

Vnitřní provedení: dekor stříbrošedý s proužkem

Popis	Rozměry v cm			Č. výr.	CZK		
	B	v	h				
 72,2 24,2 Č. výr. 023	 96,4 24,2 24,2 Č. výr. 064	zásuvkový set se 3 zásuvkami, zpomalením do- vírání a fronty ze dřeva - pro šířku vnitřního prostoru 72,2 cm - pro šířku vnitřního prostoru 96,4 cm	72,2	89	51,5	023	
			96,4	89	51,5	064	
 47,5		Šatní set s policemi na prádlo, skládá se z: 3 police, 1 šatní tyč, 1 středová deska - pro šířku vnitřního prostoru 72,2 cm - pro šířku vnitřního prostoru 96,4 cm	72,2	137	51,5	025	
			96,4	137	51,5	066	
 Lze použít oboustranně (na levé nebo pravé straně)! Nastavitelné pouze u korpusu soklu!							
 LED- světelný panel pro police počet watů pro 1 4,3 Svít: 210 Životnost cca hod.: 30000 Druh osvětlení: LED Třída úspornosti: A+  Toto svítidlo obsahuje zabudované světelné zdroje LED. Světelné zdroje v tomto svítidle nelze vyměnit.		- pro šířku vnitřního prostoru 47,5 cm 1 kus - pro šířku vnitřního prostoru 72,2 cm 1 kus - pro šířku vnitřního prostoru 96,4 cm 1 kus - pro šířku vnitřního prostoru 47,5 cm 2 kusy - pro šířku vnitřního prostoru 72,2 cm 2 kusy - pro šířku vnitřního prostoru 96,4 cm 2 kusy - pro šířku vnitřního prostoru 47,5 cm 3 kusy - pro šířku vnitřního prostoru 72,2 cm 3 kusy - pro šířku vnitřního prostoru 96,4 cm 3 kusy	47,5	3	1	010	
			72,2	3	1	002	
			96,4	3	1	011	
			47,5	3	1	012	
			72,2	3	1	003	
			96,4	3	1	013	
			47,5	3	1	014	
			72,2	3	1	004	
			96,4	3	1	015	
 Není možné použít pro průchozí rohovou skříň!							

Příslušenství skříně

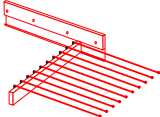
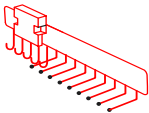
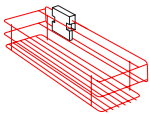
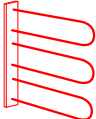
Vnitřní provedení: dekor stříbrošedý s proužkem

Popis	Rozměry v cm			Č. výr.	CZK
	B	v	h		
 <p>Vysuvný věšák na kalhoty</p>	45	10	50	056	
 <p>Výsuv na kravaty a opasky</p>	7	19	45	059	
 <p>Výsuv pro uložení drobných doplňků</p>	16	9	45	076	
 <p>Držák na kravaty a pásky</p>	30	27	9	042	
 <p>šatní výtah pro vnitřní prostor 72,2 - 96,4 cm</p>	100	85	14	081	

Monaco 2000.

SEDEA
SEZNAM PRODEJNÍCH CEN

V.i.P.
by Wiemann

Příslušenství skříně

Vnitřní provedení: dekor stříbrošedý s proužkem

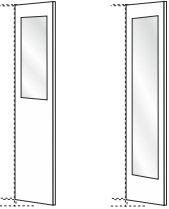
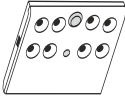
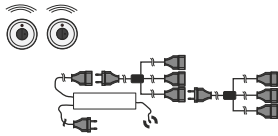
Popis	Rozměry v cm			Č. výr.	CZK
	B	v	h		
 <p>Vnitřní zrcadlo</p> <p>! POZOR! Pouze pro použití u křídlových dveří! pro šířku dveří 50 cm!</p> <p>Č. výr. 046 Č. výr. 047</p>	36 36	80 173	1 1	046 047	
 <p>LED-vnitřní osvětlení skříně s čidlem pohybu, včetně baterie (nabíjení přes USB)</p> <p>1 kus 2 kusy 3 kusy 4 kusy</p>	10 10 10 10	2 2 2 2	10 10 10 10	006 007 008 009	
 <p>set dál. ovládání s 2 ovladači lze připojit do 5 přípoj. míst</p>	40	9	13	005	

Monaco 2000. skříně se sklád. dveřmi.

V.i.P.
by Wiemann



SEDEA
SEZNAM PRODEJNÍCH CEN



Schadstoff-
geprüft
Emissions-
geprüft

www.tuv.com
ID 0000045390



Monaco 2000. skříně se sklád. dveřmi.

V.i.P.
by Wiemann

Bsp.: Eckschrank Monaco 2000 mit Beimöbeln Monaco 4000



SEDEA
SEZNAM PRODEJNÍCH CEN



Schadstoff-
geprüft
Emissions-
geprüft

www.tuv.com
ID 0000045390



Monaco 2000.

V.i.P.
by Wiemann



Vollausgebauter Eckschrank



průchozí rohová skříň



Eckschrank über 90 Grad mit 2 Drehtüren



Panorama-Eckschrank über 90 Grad mit Falttüren

SEDEA
SEZNAM PRODEJNÍCH CEN



Schadstoff-
geprüft
Emissions-
geprüft

www.tuv.com
ID 000045390



Monaco 2000. skříně se sklád. dveřmi.

V.i.P.
by Wiemann



SEDEA
SEZNAM PRODEJNÍCH CEN



Schadstoff-
geprüft
Emissions-
geprüft

www.tuv.com
ID 0000045390



Monaco 2000. skříně se sklád. dveřmi.

V.i.P.
by Wiemann



SEDEA
SEZNAM PRODEJNÍCH CEN



Schadstoff-
geprüft
Emissions-
geprüft

www.tuv.com
ID 0000045390



Monaco 2000. skříně se sklád. dveřmi.

V.i.P.
by Wiemann



SEDEA
SEZNAM PRODEJNÍCH CEN



Schadstoff-
geprüft
Emissions-
geprüft

www.tuv.com
ID 0000045390



Monaco 2000. skříně se sklád. dveřmi.

V.i.P.
by Wiemann



SEDEA
SEZNAM PRODEJNÍCH CEN



Schadstoff-
geprüft
Emissions-
geprüft

www.tuv.com
ID 0000045390

