

Monaco 1000. skříně s křídly dveřmi.

V.i.P.
by Wiemann



SEDEA
SEZNAM PRODEJNÍCH CEN



Schadstoff-
geprüft
Emissions-
geprüft

www.tuv.com
ID 0000045390



Skříňový systém Monaco.

V.i.P.
by Wiemann

Monaco 1000

Skříň s otočnými dveřmi



Monaco 2000

Skříň se skládacími dveřmi



Monaco 1000+2000

Skříň se zásuvkami



Monaco 3000

Skříň s posuvnými dveřmi



Monaco 4000

Postele a doplňkový nábytek



pro tyto **kompletní skříně** jsou **volitelné paspartové rámy nebo horní rampy** v kombinaci s integrovaným osvětlením (viz příslušenství ke skříním).

MONACO 1000 + 2000 - skřín s kříd., skládacími dveřmi, funkční skřín

šířka rastru cca 12,5 cm – 2 výšky

Skříňové elementy se 2 vnějšími boky

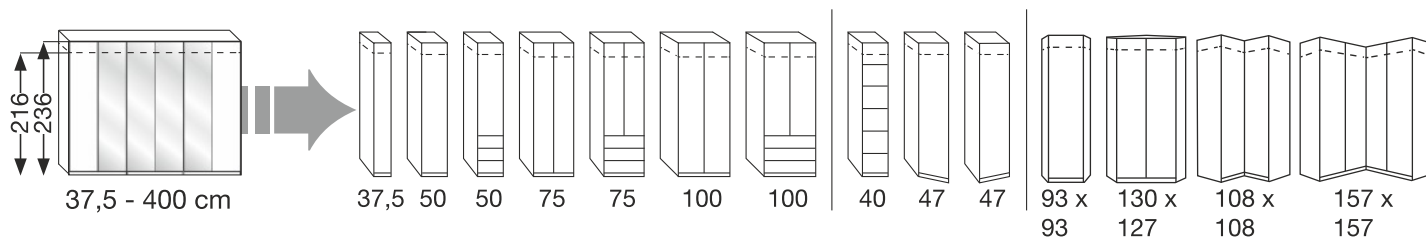

MONACO 1000 + 2000 - Plánování skříní (individuální sestavitelné)

1. např.:

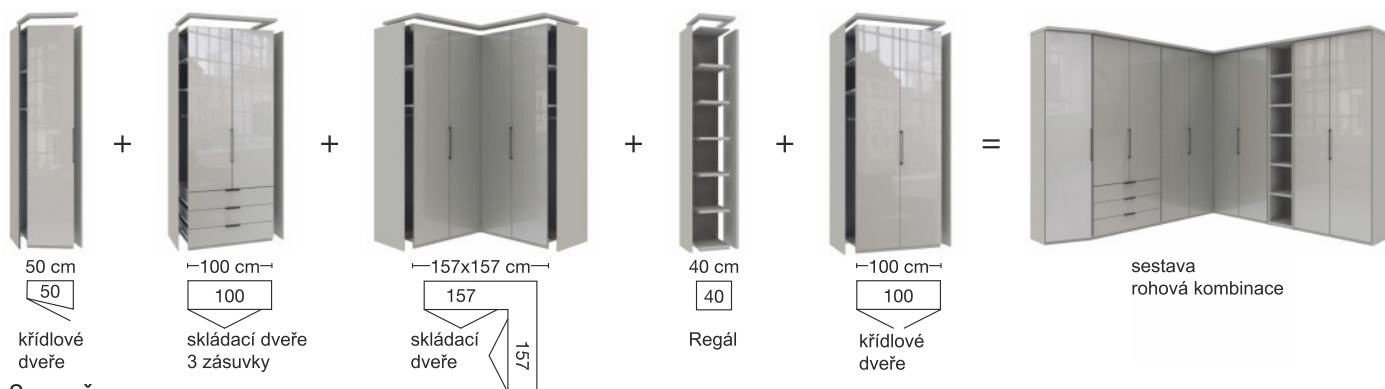

2. např.:

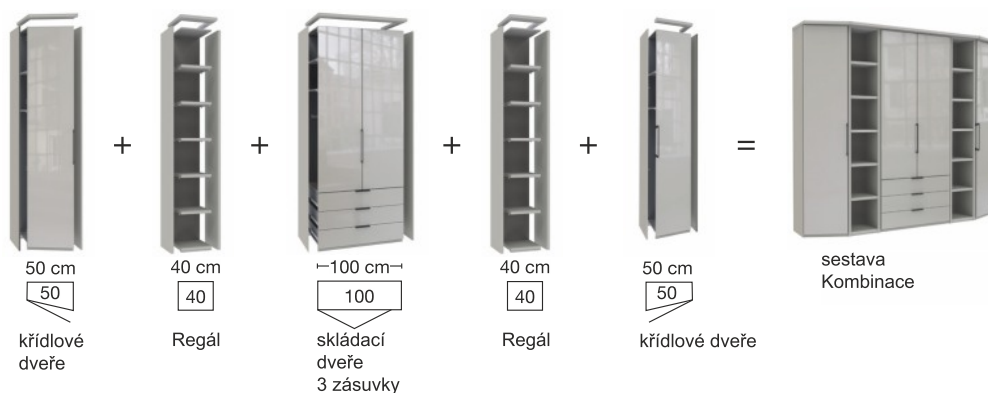

jednotlivé skříně mají k dispozici korpus se dvěma vnějšími bočními stranami sestavitelnými dohromady.

pro tyto plánované skříně jsou **volitelné samostatné horní rampy** v nabídce, s možností integrovaného osvětlení (viz příslušenství ke skříním).



Monaco 1000. skříně s kříd. dveřmi.

V.i.P.
by Wiemann

Dodávané provedení korpus a p edních front

Prosím udejte v každé objednávce správnou barevnou kombinací předních frontů a korpusů!

Barevná provedení:

Úchytka	Úchytka	Úchytka
Úchytky v chromu	Úchytky ve stříbrné	úchytky tm. břídlíce
		
Model . 228 dekor bianco dub	Model . 232 dekor bianco dub	Model . 239 dekor bianco dub
Model . 229 Bílá	Model . 233 Bílá	Model . 242 Bílá
Model . 230 dekor kiesel- šedá	Model . 237 dekor kiesel- šedá	Model . 248 dekor kiesel- šedá
Model . 231 dekor champagner	Model . 238 dekor champagner	Model . 249 dekor champagner

furnplan



Schadstoff-
geprüft
Emissions-
geprüft

www.tuv.com
ID 0000045390



Monaco 1000. skříně s křídly dveřmi.

V.i.P.
by Wiemann

přední fronty se sklem

Bílé sklo

**Sklo
Kiesel-šedá**

**sklo
champagner**

Zrcadlo

Dve e - zrcadlo

vnitřní dekor

**dekor
stříbrošedý
proužek**

furnplan



Schadstoff-
geprüft
Emissions-
geprüft

www.tuv.com
ID 0000045390

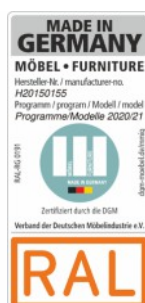

Monaco 1000. skříně s kříd. dveřmi.

V.i.P.
by Wiemann

šířky korpusů

Skříně s otonými dveřmi

Šířka	Strana	Sokl	Strana	Sokl	Strana	Sokl	Strana	Sokl	Strana	Šířka efektivní
37,5	1,5	34,5	1,5							37,5 cm
50	1,5	47,5	1,5							50,5 cm
75	1,5	72,2	1,5							75,2 cm
100	1,5	96,4	1,5							99,4 cm
150	1,5	96,4	1,5	47,5	1,5					148,4 cm
150	1,5	72,2	1,5	72,2	1,5					148,9 cm
200	1,5	96,4	1,5	96,4	1,5					197,3 cm
225	1,5	72,2	1,5	72,2	1,5	72,2	1,5			222,6 cm
250	1,5	96,4	1,5	47,5	1,5	96,4	1,5			246,3 cm
250	1,5	47,5	1,5	72,2	1,5	72,2	1,5	47,5	1,5	246,9 cm
300	1,5	96,4	1,5	96,4	1,5	96,4	1,5			295,2 cm
300	1,5	72,2	1,5	72,2	1,5	72,2	1,5	72,2	1,5	296,3 cm
350	1,5	96,4	1,5	96,4	1,5	47,5	1,5	96,4	1,5	344,2 cm

Skříně se zásuvkami

Šířka	Strana	Sokl	Strana	Sokl	Strana	Sokl	Strana	Sokl	Strana	Šířka efektivní
50	1,5	47,5	1,5							50,5 cm
75	1,5	72,2	1,5							75,2 cm
100	1,5	96,4	1,5							99,4 cm
150	1,5	47,5	1,5	47,5	1,5	47,5	1,5			148,5 cm
150	1,5	72,2	1,5	72,2	1,5					148,9 cm
200	1,5	47,5	1,5	96,4	1,5	47,5	1,5			197,4 cm
225	1,5	72,2	1,5	72,2	1,5	72,2	1,5			222,6 cm
250	1,5	96,4	1,5	47,5	1,5	96,4	1,5			246,3 cm
250	1,5	47,5	1,5	72,2	1,5	72,2	1,5	47,5	1,5	246,9 cm
300	1,5	96,4	1,5	96,4	1,5	96,4	1,5			295,2 cm
300	1,5	47,5	1,5	96,4	1,5	96,4	1,5	47,5	1,5	295,3 cm
300	1,5	72,2	1,5	72,2	1,5	72,2	1,5	72,2	1,5	296,3 cm
350	1,5	96,4	1,5	96,4	1,5	47,5	1,5	96,4	1,5	344,2 cm



k jednotlivým skříním mohou být kombinovány paspartové rámy / nebo horní rampy!

např.: skříně s kříd. dveřmi š. 300 cm + paspartové rámy/horní rampy:

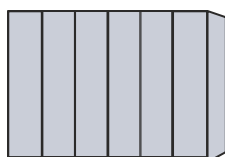

š. 300 cm, v. 216 cm,
Front v barvě korpusu
= Art. Nr. 640

+

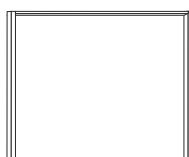

š. 300 cm, v. 220 cm,
bez osvětlení
= Art. Nr. 851

nebo



š. 300 cm, v. 3,2 cm,
bez osvětlení
= Art. Nr. 935

Monaco 1000. skříně s kříd. dveřmi.

V.i.P.
by Wiemann

šířky korpusu - NAPŘ.

Plánování skříní (individuálně sestavitelné)

Šířka	Strana	Sokl	Strana	Strana	Sokl	Strana	Strana	Sokl	Strana	Strana	Sokl	Strana	Strana	Sokl	Strana	Šířka efektivní
37,5	1,5	34,5	1,5													37,5 cm
50	1,5	47,5	1,5													50,5 cm
75	1,5	72,2	1,5													75,2 cm
88	1,5	47,5	1,5	1,5	34,5	1,5										88,0 cm
100	1,5	96,4	1,5													99,4 cm
113	1,5	72,2	1,5	1,5	34,5	1,5										112,7 cm
125	1,5	34,5	1,5	1,5	47,5	1,5	1,5	34,5	1,5							125,5 cm
138	1,5	47,5	1,5	1,5	34,5	1,5	1,5	47,5	1,5							138,5 cm
150	1,5	96,4	1,5	1,5	47,5	1,5										149,9 cm
150	1,5	72,2	1,5	1,5	72,2	1,5										150,4 cm
150	1,5	47,5	1,5	1,5	47,5	1,5	1,5	47,5	1,5							151,5 cm
163	1,5	72,2	1,5	1,5	47,5	1,5	1,5	34,5	1,5							163,2 cm
176	1,5	47,5	1,5	1,5	72,2	1,5	1,5	47,5	1,5							176,2 cm
188	1,5	72,2	1,5	1,5	34,5	1,5	1,5	72,2	1,5							187,9 cm
200	1,5	96,4	1,5	1,5	96,4	1,5										198,8 cm
212	1,5	96,4	1,5	1,5	72,2	1,5	1,5	34,5	1,5							212,1 cm
226	1,5	72,2	1,5	1,5	72,2	1,5	1,5	72,2	1,5							225,6 cm
236	1,5	96,4	1,5	1,5	34,5	1,5	1,5	96,4	1,5							236,3 cm
250	1,5	96,4	1,5	1,5	47,5	1,5	1,5	96,4	1,5							249,3 cm
250	1,5	72,2	1,5	1,5	96,4	1,5	1,5	72,2	1,5							249,8 cm
250	1,5	72,2	1,5	1,5	47,5	1,5	1,5	47,5	1,5	1,5	72,2	1,5				251,4 cm
263	1,5	72,2	1,5	1,5	72,2	1,5	1,5	34,5	1,5	1,5	72,2	1,5				263,1 cm
274	1,5	96,4	1,5	1,5	72,2	1,5	1,5	96,4	1,5							274,0 cm
287	1,5	96,4	1,5	1,5	47,4	1,5	1,5	34,5	1,5	1,5	96,4	1,5				286,7 cm
300	1,5	96,4	1,5	1,5	47,5	1,5	1,5	47,5	1,5	1,5	96,4	1,5				299,8 cm
300	1,5	96,4	1,5	1,5	96,4	1,5	1,5	96,4	1,5							298,2 cm
300	1,5	72,2	1,5	1,5	72,2	1,5	1,5	72,2	1,5	1,5	72,2	1,5				300,8 cm
312	1,5	96,4	1,5	1,5	72,2	1,5	1,5	34,5	1,5	1,5	96,4	1,5				311,5 cm
325	1,5	96,4	1,5	1,5	72,2	1,5	1,5	47,5	1,5	1,5	96,4	1,5				324,5 cm
338	1,5	72,2	1,5	1,5	72,2	1,5	1,5	72,2	1,5	1,5	72,2	1,5	1,5	34,5	1,5	338,3 cm
350	1,5	96,4	1,5	1,5	96,4	1,5	1,5	47,5	1,5	1,5	96,4	1,5				348,7 cm
373	1,5	96,4	1,5	1,5	96,4	1,5	1,5	72,2	1,5	1,5	96,4	1,5				373,4 cm
386	1,5	96,4	1,5	1,5	96,4	1,5	1,5	47,5	1,5	1,5	34,5	1,5	1,5	96,4	1,5	386,2 cm
400	1,5	96,4	1,5	1,5	96,4	1,5	1,5	96,4	1,5	1,5	96,4	1,5				397,6 cm



při plánování skříní je nutné sestavovat horní rampy pro jednotlivé skříně!

např.: skříně s kříd. dveřmi, š. 263 cm + horní rampy:

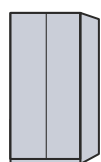

š. 100 cm,
v. 216 cm
= Art. Nr. 348

+



š. 75 cm,
v. 216 cm
= Art. Nr. 261

+



š. 50 cm,
v. 216 cm
= Art. Nr.

+



š. 37,5 cm,
v. 216 cm
= Art. Nr. 016/021

+



š. 100 cm,
= Art. Nr. 928

+



š. 75 cm,
= Art. Nr. 927

+



š. 50 cm,
= Art. Nr. 926

+



š. 37,5 cm,
= Art. Nr. 964













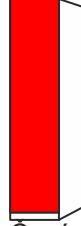

Monaco 1000.

SEDEA
SEZNAM PRODEJNÍCH CEN

V.i.P.
by Wiemann

skříně s kříd. dveřmi, š. 37,5 cm
bez paspartového rámu

Vnitřní vybavení:
2 police, 1 tyč na šaty

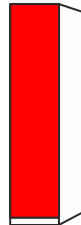
Popis	Rozměry v cm		Výška 216 cm		Výška 236 cm	
	B	h	Č. výr.	CZK	Č. výr.	CZK
<div style="display: flex; align-items: center;"> <div style="margin-right: 10px;">  <p>34,5</p> </div> <div> <p>Doraz dveří vlevo</p> </div> </div>						
<div style="display: flex; align-items: center;"> <div style="margin-right: 10px;">  <p>Č. výr. 016</p> </div> <div style="margin-right: 10px;">  <p>Č. výr. 018</p> </div> <div> <p>1dveřové - čelo v barevném odstínu korpusu</p> </div> </div>	37,5	58	016		034	
<div style="display: flex; align-items: center;"> <div style="margin-right: 10px;">  <p>Č. výr. 016</p> </div> <div> <p>1dveřové - čelo bílé sklo</p> </div> </div>	37,5	58	017		035	
<div style="display: flex; align-items: center;"> <div style="margin-right: 10px;">  <p>Č. výr. 016</p> </div> <div> <p>1dveřové - čelo sklo kiesel-šedá</p> </div> </div>	37,5	58	018		037	
<div style="display: flex; align-items: center;"> <div style="margin-right: 10px;">  <p>Č. výr. 016</p> </div> <div> <p>1dveřové - Front sklo champagner</p> </div> </div>	37,5	58	019		039	
<div style="display: flex; align-items: center;"> <div style="margin-right: 10px;">  <p>Č. výr. 019</p> </div> <div style="margin-right: 10px;">  <p>Č. výr. 020</p> </div> <div> <p>1dveřové - čelo křišťálovým zrcadlem</p> </div> </div>	37,5	58	020		040	
<div style="display: flex; align-items: center;"> <div style="margin-right: 10px;">  <p>34,5</p> </div> <div> <p>Doraz dveří vpravo</p> </div> </div>						
<div style="display: flex; align-items: center;"> <div style="margin-right: 10px;">  <p>Č. výr. 021</p> </div> <div style="margin-right: 10px;">  <p>Č. výr. 024</p> </div> <div> <p>1dveřové - čelo v barevném odstínu korpusu</p> </div> </div>	37,5	58	021		041	
<div style="display: flex; align-items: center;"> <div style="margin-right: 10px;">  <p>Č. výr. 021</p> </div> <div> <p>1dveřové - čelo bílé sklo</p> </div> </div>	37,5	58	022		043	
<div style="display: flex; align-items: center;"> <div style="margin-right: 10px;">  <p>Č. výr. 021</p> </div> <div> <p>1dveřové - čelo sklo kiesel-šedá</p> </div> </div>	37,5	58	024		044	
<div style="display: flex; align-items: center;"> <div style="margin-right: 10px;">  <p>Č. výr. 021</p> </div> <div> <p>1dveřové - Front sklo champagner</p> </div> </div>	37,5	58	032		045	
<div style="display: flex; align-items: center;"> <div style="margin-right: 10px;">  <p>Č. výr. 032</p> </div> <div style="margin-right: 10px;">  <p>Č. výr. 033</p> </div> <div> <p>1dveřové - čelo křišťálovým zrcadlem</p> </div> </div>	37,5	58	033		051	













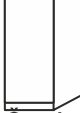



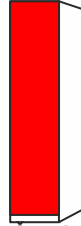

Monaco 1000.

SEDEA
SEZNAM PRODEJNÍCH CEN

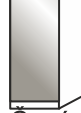
V.i.P.
by Wiemann

skříně s křídlovými dveřmi š. 50 cm
bez paspartového rámu

Vnitřní vybavení:
2 police, 1 tyč na šaty

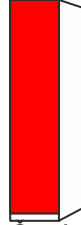
Popis	Rozměry v cm		Výška 216 cm		Výška 236 cm	
	B	h	Č. výr.	CZK	Č. výr.	CZK
 <p>Doraz dveří vlevo</p>						
  <p>1dveřové - čelo v barevném odstínu korpusu</p>	50	58	200		210	
  <p>1dveřové - čelo bílé sklo</p>	50	58	201		211	
  <p>1dveřové - čelo sklo kiesel-šedá</p>	50	58	202		212	
  <p>Č. výr. 200 Č. výr. 202</p> <p>1dveřové - Front sklo champagner</p>	50	58	203		213	
  <p>Č. výr. 203 Č. výr. 204</p> <p>1dveřové - čelo křišťálovým zrcadlem</p>	50	58	204		214	
 <p>Doraz dveří vpravo</p>						
  <p>1dveřové - čelo v barevném odstínu korpusu</p>	50	58	205		215	
  <p>1dveřové - čelo bílé sklo</p>	50	58	206		224	
  <p>1dveřové - čelo sklo kiesel-šedá</p>	50	58	207		225	
  <p>Č. výr. 205 Č. výr. 207</p> <p>1dveřové - Front sklo champagner</p>	50	58	208		226	
  <p>Č. výr. 208 Č. výr. 209</p> <p>1dveřové - čelo křišťálovým zrcadlem</p>	50	58	209		227	







Monaco 1000.

SEDEA
SEZNAM PRODEJNÍCH CEN

V.i.P.
by Wiemann

funkční skříň se skládacími dveřmi, š 50 cm
bez paspartového rámu

Vnitřní vybavení:
2 police, 1 tyč na šaty

Popis	Rozměry v cm		Výška 216 cm		Výška 236 cm	
	B	h	Č. výr.	CZK	Č. výr.	CZK
 dveřní pant, vlevo, 3 zásuvky à 50 cm						
 1dveřové - čelo v barevném odstínu korpusu	50	58	228		244	
1dveřové - zásuvky v barevném odstínu korpusu 1 zrcadlové dveře	50	58	229		245	
1dveřové - sklo bílé	50	58	230		246	
1dveřové - dveře sklo bílé Zásuvky v dekoru barvy korpusu	50	58	053		057	
1dveřové - zásuvky, čela - bílé sklo 1 zrcadlové dveře	50	58	231		248	
 Č. výr. 228						
1dveřové - čelo sklo kiesel-šedá	50	58	232		249	
1dveřové - dveře sklo Kieselgrau Zásuvky v dekoru barvy korpusu	50	58	054		058	
1dveřové - zásuvky sklo kiesel-šedá 1 zrcadlové dveře	50	58	233		250	
 Č. výr. 053						
1dveřové - Front sklo champagner	50	58	234		251	
1dveřové - dveře sklo Champagner Zásuvky v dekoru barvy korpusu	50	58	055		060	
1dveřové - zásuvky v provedení sklo champagner 1 zrcadlové dveře	50	58	235		252	
 Č. výr. 232						
 Č. výr. 235						





Monaco 1000.

SEDEA
SEZNAM PRODEJNÍCH CEN

V.i.P.
by Wiemann

funkční skříň se skládacími dveřmi, š 50 cm
bez paspartového rámu

Vnitřní vybavení:
2 police, 1 tyč na šaty

Popis	Rozměry v cm		Výška 216 cm		Výška 236 cm	
	B	h	Č. výr.	CZK	Č. výr.	CZK
 <p>Doraz dveří vpravo, 3 zásuvky à 50 cm</p>						
 <p>1dveřové - čelo v barevném odstínu korpusu</p>	50	58	236		253	
<p>1dveřové - zásuvky v barevném odstínu korpusu 1 zrcadlové dveře</p>	50	58	237		254	
<p>1dveřové - sklo bílé</p>	50	58	238		255	
<p>1dveřové - dveře sklo bílé Zásuvky v dekoru barvy korpusu</p>	50	58	061		065	
<p>1dveřové - zásuvky, čela - bílé sklo 1 zrcadlové dveře</p>	50	58	239		256	
 <p>Č. výr. 237</p>						
<p>1dveřové - čelo sklo kiesel-šedá</p>	50	58	240		257	
<p>1dveřové - dveře sklo Kieselgrau Zásuvky v dekoru barvy korpusu</p>	50	58	062		067	
<p>1dveřové - zásuvky sklo kiesel-šedá 1 zrcadlové dveře</p>	50	58	241		258	
 <p>Č. výr. 062</p>						
<p>1dveřové - Front sklo champagner</p>	50	58	242		259	
<p>1dveřové - dveře sklo Champagner Zásuvky v dekoru barvy korpusu</p>	50	58	063		068	
<p>1dveřové - zásuvky v provedení sklo champagner 1 zrcadlové dveře</p>	50	58	243		260	
 <p>Č. výr. 242</p>						

Monaco 1000.

SEDEA
SEZNAM PRODEJNÍCH CEN**V.i.P.**
by Wiemannskříň s kříd. dveřmi, š. 75 cm
bez paspartového rámuVnitřní vybavení:
2 police, 1 tyč na šaty

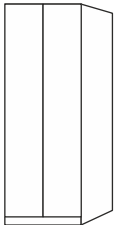
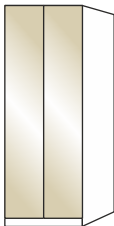
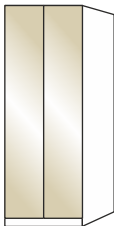
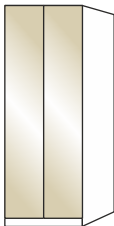
Popis	Rozměry v cm		Výška 216 cm		Výška 236 cm	
	B	h	Č. výr.	CZK	Č. výr.	CZK
						
 2dveřové - čelo v barevném odstínu korpusu	75	58	261		271	
2dveřové - čelo bílé sklo	75	58	262		272	
2dveřové - čelo sklo kiesel-šedá	75	58	263		273	
2dveřové - Front sklo champagner	75	58	264		274	
 2dveřové - čelo křišťálovým zrcadlem	75	58	265		275	
 Č. výr. 261						
 Č. výr. 264						



Monaco 1000.

SEDEA
SEZNAM PRODEJNÍCH CEN

V.i.P.
by Wiemann

Funkční skříň s kříd. dveřmi, š. 75 cm
bez paspartového rámu

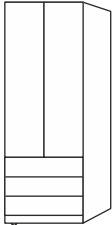
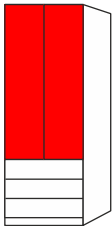
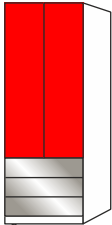
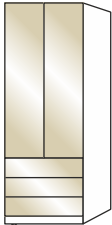
Vnitřní vybavení:
2 police, 1 tyč na šaty

Popis	Rozměry v cm		Výška 216 cm		Výška 236 cm	
	B	h	Č. výr.	CZK	Č. výr.	CZK
 3 zásuvky à 75 cm						
 2dveřové - čelo v barevném odstínu korpusu	75	58	281		297	
2dveřové - zásuvky v barevném odstínu korpusu 2 dveře se zrcadlem	75	58	282		298	
 2dveřové - čelo bílé sklo Č. výr. 281	75	58	283		299	
2dveřové - dveře sklo bílé Zásuvky v dekoru barvy korpusu	75	58	139		142	
2dveřové - zásuvky, čela - bílé sklo 2 dveře se zrcadlem	75	58	284		304	
 2dveřové - čelo sklo kiesel-šedá Č. výr. 139	75	58	285		305	
2dveřové - dveře sklo Kieselgrau Zásuvky v dekoru barvy korpusu	75	58	140		143	
2dveřové - zásuvky sklo kiesel-šedá 2 dveře se zrcadlem	75	58	286		306	
 2dveřové - Front sklo champagner Č. výr. 286	75	58	287		307	
2dveřové - dveře sklo Champagner Zásuvky v dekoru barvy korpusu	75	58	141		144	
2dveřové - zásuvky v provedení sklo champagner 2 dveře se zrcadlem	75	58	288		308	
 Č. výr. 287						

Monaco 1000.

SEDEA
SEZNAM PRODEJNÍCH CEN

V.i.P.
by Wiemann

skříň s kříd. dveřmi, š. 100 cm
bez paspartového rámu

Vnitřní vybavení:
2 police, 1 tyč na šaty

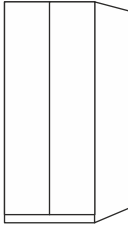
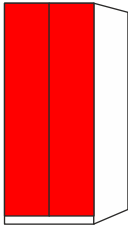
Popis	Rozměry v cm		Výška 216 cm		Výška 236 cm	
	B	h	Č. výr.	CZK	Č. výr.	CZK
						
						
2dveřové - čelo v barevném odstínu korpusu	100	58	348		358	
2dveřové - čelo bílé sklo	100	58	349		359	
2dveřové - čelo sklo kiesel-šedá	100	58	350		360	
2dveřové - Front sklo champagner	100	58	351		361	
2dveřové - čelo křišťálovým zrcadlem	100	58	352		362	
						
Č. výr. 348						
Č. výr. 349						

Monaco 1000.

SEDEA
SEZNAM PRODEJNÍCH CEN

V.i.P.
by Wiemann

Křídlové skříně s vnějšími zásuvkami, š.100 cm
bez paspartového rámu

Vnitřní vybavení:
2 police, 1 tyč na šaty

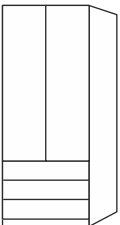
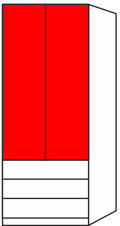
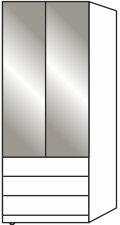
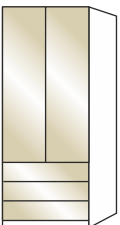
Popis	Rozměry v cm		Výška 216 cm		Výška 236 cm	
	B	h	Č. výr.	CZK	Č. výr.	CZK
 <p>96,4</p> <p>3 výsuvy à 100 cm</p>						
 <p>2dveřové - čelo v barevném odstínu korpusu</p>	100	58	368		384	
<p>2dveřové - zásuvky v barevném odstínu korpusu</p> <p>2 dveře se zrcadlem</p>	100	58	369		385	
<p>Č. výr. 368</p>						
<p>2dveřové - čelo bílé sklo</p>	100	58	370		386	
 <p>2dveřové - dveře sklo bílé</p> <p>Zásuvky v dekoru barvy korpusu</p>	100	58	152		155	
<p>2dveřové - zásuvky, čela - bílé sklo</p> <p>2 dveře se zrcadlem</p>	100	58	371		387	
<p>Č. výr. 152</p>						
 <p>2dveřové - čelo sklo kiesel-šedá</p>	100	58	372		388	
<p>2dveřové - dveře sklo Kieselgrau</p> <p>Zásuvky v dekoru barvy korpusu</p>	100	58	153		156	
<p>2dveřové - zásuvky sklo kiesel-šedá</p> <p>2 dveře se zrcadlem</p>	100	58	373		389	
<p>Č. výr. 153</p>						
 <p>2dveřové - Front sklo champagner</p>	100	58	374		390	
<p>2dveřové - dveře sklo Champagner</p> <p>Zásuvky v dekoru barvy korpusu</p>	100	58	154		157	
<p>2dveřové - zásuvky v provedení sklo champagner</p> <p>2 dveře se zrcadlem</p>	100	58	375		391	
<p>Č. výr. 374</p>						

Monaco 1000.

SEDEA
SEZNAM PRODEJNÍCH CEN

V.i.P.
by Wiemann

skříně s kříd. dveřmi, š. 150 cm
bez paspartového rámu

Vnitřní vybavení:
2 police, 1 tyč na šaty

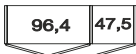
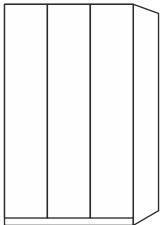
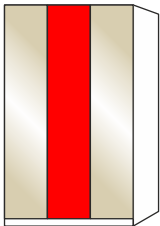
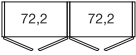
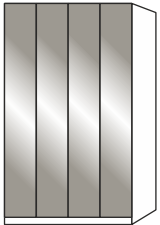
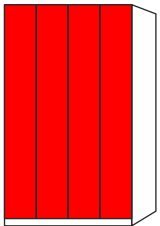
Popis	Rozměry v cm		Výška 216 cm		Výška 236 cm	
	B	h	Č. výr.	CZK	Č. výr.	CZK
						
	3dveřové	- čelo v barevném odstínu korpusu	150	58	400	416
	3dveřové	- čelo bílé sklo	150	58	401	417
	3dveřové	- čelo sklo kiesel-šedá	150	58	402	418
	3dveřové	- Front sklo champagner	150	58	403	419
Č. výr. 400						
	1 zrcadlové dveře uprostřed					
	3dveřové	- čelo v barevném odstínu korpusu	150	58	404	420
	3dveřové	- čelo bílé sklo	150	58	405	421
	3dveřové	- čelo sklo kiesel-šedá	150	58	406	422
	3dveřové	- Front sklo champagner	150	58	407	423
Č. výr. 407						
						
	4dveřové	- čelo v barevném odstínu korpusu	150	58	408	424
	4dveřové	- čelo bílé sklo	150	58	409	425
	4dveřové	- čelo sklo kiesel-šedá	150	58	410	426
	4dveřové	- Front sklo champagner	150	58	411	427
Č. výr. 410						
	2 zrcadlové dveře uprostřed					
	4dveřové	- čelo v barevném odstínu korpusu	150	58	412	428
	4dveřové	- čelo bílé sklo	150	58	413	429
	4dveřové	- čelo sklo kiesel-šedá	150	58	414	430
	4dveřové	- Front sklo champagner	150	58	415	431
Č. výr. 413						

Monaco 1000.

SEDEA
SEZNAM PRODEJNÍCH CEN

V.i.P.
by Wiemann

Funkční skříň s kříd. dveřmi, š. 150 cm
bez paspartového rámu

Vnitřní vybavení:
2 police, 1 tyč na šaty

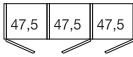
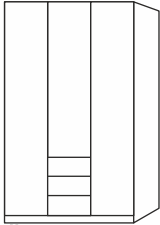
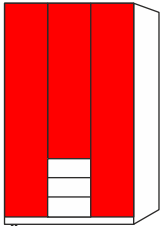
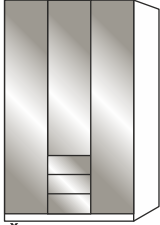
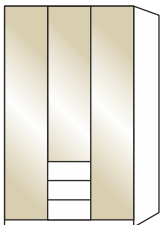
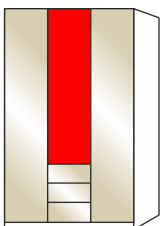
Popis	Rozměry v cm		Výška 216 cm		Výška 236 cm	
	B	h	Č. výr.	CZK	Č. výr.	CZK
 <p>3 výsuvy à 50 cm</p>						
 <p>3dveřové - čelo v barevném odstínu korpusu</p>	150	58	432		448	
<p>3dveřové - čelo v barevném odstínu korpusu 1 zrcadlové dveře</p>	150	58	433		449	
<p>3dveřové - čelo bílé sklo</p>	150	58	434		450	
<p>3dveřové - dveře sklo bílé Zásuvky v dekoru barvy korpusu</p>	150	58	164		167	
<p>3dveřové - čelo bílé sklo 1 zrcadlové dveře</p>	150	58	435		451	
 <p>Č. výr. 432</p>						
<p>3dveřové - čelo sklo kiesel-šedá</p>	150	58	436		452	
<p>3dveřové - dveře sklo Kieselgrau Zásuvky v dekoru barvy korpusu</p>	150	58	165		168	
<p>3dveřové - čelo sklo kiesel-šedá 1 zrcadlové dveře</p>	150	58	437		453	
 <p>Č. výr. 164</p>						
<p>3dveřové - Front sklo champagner</p>	150	58	438		454	
<p>3dveřové - dveře sklo Champagner Zásuvky v dekoru barvy korpusu</p>	150	58	166		169	
<p>3dveřové - Front sklo champagner 1 zrcadlové dveře</p>	150	58	439		455	
 <p>Č. výr. 166</p>						
 <p>Č. výr. 439</p>						

Monaco 1000.

SEDEA
SEZNAM PRODEJNÍCH CEN

V.i.P.
by Wiemann

Funkční skříň s kříd. dveřmi, š. 150 cm
bez paspartového rámu

Vnitřní vybavení:
2 police, 1 tyč na šaty

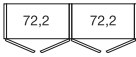
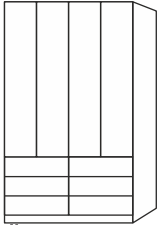
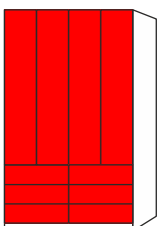
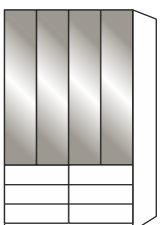
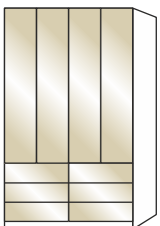
Popis	Rozměry v cm		Výška 216 cm		Výška 236 cm	
	B	h	Č. výr.	CZK	Č. výr.	CZK
 <p>6 zásuvekà 75 cm</p>						
 <p>4dveřové - čelo v barevném odstínu korpusu</p>	150	58	440		456	
<p>4dveřové - zásuvky v barevném odstínu korpusu 4 zrcadlové dveře</p>	150	58	441		457	
<p>4dveřové - čelo bílé sklo</p>	150	58	442		458	
<p>4dveřové - dveře sklo bílé Zásuvky v dekoru barvy korpusu</p>	150	58	170		173	
<p>4dveřové - zásuvky, čela - bílé sklo 4 zrcadlové dveře</p>	150	58	443		459	
 <p>Č. výr. 443</p>						
<p>4dveřové - čelo sklo kiesel-šedá</p>	150	58	444		460	
<p>4dveřové - dveře sklo Kieselgrau Zásuvky v dekoru barvy korpusu</p>	150	58	171		183	
<p>4dveřové - zásuvky sklo kiesel-šedá 4 zrcadlové dveře</p>	150	58	445		461	
 <p>Č. výr. 171</p>						
<p>4dveřové - Front sklo champagner</p>	150	58	446		462	
<p>4dveřové - dveře sklo Champagner Zásuvky v dekoru barvy korpusu</p>	150	58	172		184	
<p>4dveřové - zásuvky v provedení sklo champagner 4 zrcadlové dveře</p>	150	58	447		463	
 <p>Č. výr. 446</p>						

Monaco 1000.

SEDEA
SEZNAM PRODEJNÍCH CEN

V.i.P.
by Wiemann

skříně s kříd. dveřmi, š. 200 cm
bez paspartového rámu

Vnitřní vybavení:
2 police, 1 tyč na šaty

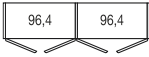
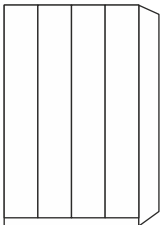
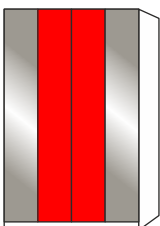
Popis	Rozměry v cm		Výška 216 cm		Výška 236 cm	
	B	h	Č. výr.	CZK	Č. výr.	CZK
						
	4dveřové	- čelo v barevném odstínu korpusu	200	58	512	528
	4dveřové	- čelo bílé sklo	200	58	513	529
	4dveřové	- čelo sklo kiesel-šedá	200	58	514	530
	4dveřové	- Front sklo champagner	200	58	515	531
						
		2 zrcadlové dveře uprostřed				
	4dveřové	- čelo v barevném odstínu korpusu	200	58	516	532
	4dveřové	- čelo bílé sklo	200	58	517	533
	4dveřové	- čelo sklo kiesel-šedá	200	58	518	534
	4dveřové	- Front sklo champagner	200	58	519	535

Č. výr.
512

Č. výr.
518

Monaco 1000.

SEDEA
SEZNAM PRODEJNÍCH CEN

V.i.P.
by Wiemann

Funkční skříň s křidl. dveřmi, š. 200 cm
bez paspartového rámu

Vnitřní vybavení:
2 police, 1 tyč na šaty

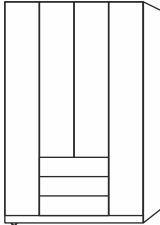
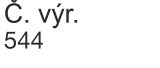
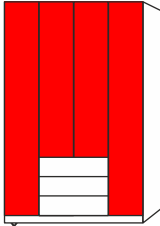
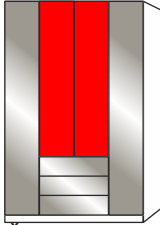
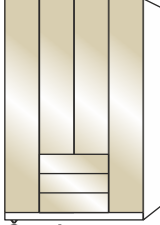
Popis	Rozměry v cm		Výška 216 cm		Výška 236 cm	
	B	h	Č. výr.	CZK	Č. výr.	CZK
 <p>3 výsuvy à 100 cm</p>						
 <p>4dveřové - čelo v barevném odstínu korpusu</p>	200	58	544		560	
<p>4dveřové - čelo v barevném odstínu korpusu 2 dveře se zrcadlem</p>	200	58	545		561	
 <p>Č. výr. 544</p> <p>4dveřové - čelo bílé sklo</p>	200	58	546		562	
 <p>Č. výr. 185</p> <p>4dveřové - dveře sklo bílé Zásuvky v dekoru barvy korpusu</p>	200	58	185		188	
<p>4dveřové - čelo bílé sklo 2 dveře se zrcadlem</p>	200	58	547		563	
 <p>Č. výr. 549</p> <p>4dveřové - čelo sklo kiesel-šedá</p>	200	58	548		564	
<p>4dveřové - dveře sklo Kieselgrau Zásuvky v dekoru barvy korpusu</p>	200	58	186		189	
<p>4dveřové - čelo sklo kiesel-šedá 2 dveře se zrcadlem</p>	200	58	549		565	
 <p>Č. výr. 550</p> <p>4dveřové - Front sklo champagner</p>	200	58	550		566	
<p>4dveřové - dveře sklo Champagner Zásuvky v dekoru barvy korpusu</p>	200	58	187		190	
<p>4dveřové - Front sklo champagner 2 dveře se zrcadlem</p>	200	58	551		567	

Monaco 1000.

SEDEA
SEZNAM PRODEJNÍCH CEN

V.i.P.
by Wiemann

skříně s kříd. dveřmi, š. 225 cm
bez paspartového rámu

Vnitřní vybavení:
2 police, 1 tyč na šaty

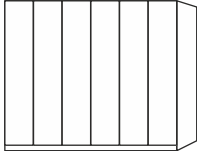
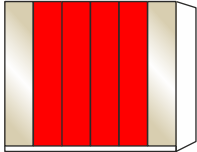
Popis	Rozměry v cm		Výška 216 cm		Výška 236 cm	
	B	h	Č. výr.	CZK	Č. výr.	CZK
  Č. výr. 520	6dveřové	- čelo v barevném odstínu korpusu	225	58	520	536
	6dveřové	- čelo bílé sklo	225	58	521	537
	6dveřové	- čelo sklo kiesel-šedá	225	58	522	538
	6dveřové	- Front sklo champagner	225	58	523	539
 Č. výr. 527	4 vnitřní dveře se zrcadlem					
	6dveřové	- čelo v barevném odstínu korpusu	225	58	524	540
	6dveřové	- čelo bílé sklo	225	58	525	541
	6dveřové	- čelo sklo kiesel-šedá	225	58	526	542
	6dveřové	- Front sklo champagner	225	58	527	543



Monaco 1000.

SEDEA
SEZNAM PRODEJNÍCH CEN

V.i.P.
by Wiemann

Funkční skříň s kříd. dveřmi, š. 225 cm
bez paspartového rámu

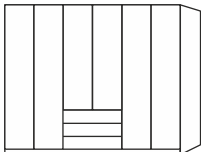
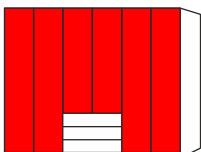
Vnitřní vybavení:
2 police, 1 tyč na šaty

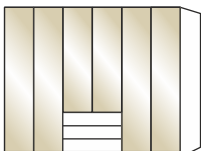
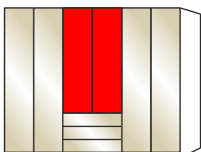
Popis	Rozměry v cm		Výška 216 cm		Výška 236 cm	
	B	h	Č. výr.	CZK	Č. výr.	CZK
 <p>3 zásuvky à 75 cm</p>						
 <p>6dveřové - čelo v barevném odstínu korpusu</p>	225	58	552		568	
<p>6dveřové - čelo v barevném odstínu korpusu</p> <p>2 dveře se zrcadlem</p>	225	58	553		569	
<p>Č. výr. 552</p>						
 <p>6dveřové - čelo bílé sklo</p>	225	58	554		570	
<p>6dveřové - dveře sklo bílé</p> <p>Zásuvky v dekoru barvy korpusu</p>	225	58	191		194	
<p>Č. výr. 191</p>						
<p>6dveřové - čelo bílé sklo</p> <p>2 dveře se zrcadlem</p>	225	58	555		571	
 <p>6dveřové - čelo sklo kiesel-šedá</p>	225	58	556		572	
<p>6dveřové - dveře sklo Kieselgrau</p> <p>Zásuvky v dekoru barvy korpusu</p>	225	58	192		195	
<p>Č. výr. 556</p>						
<p>6dveřové - čelo sklo kiesel-šedá</p> <p>2 dveře se zrcadlem</p>	225	58	557		573	
 <p>6dveřové - Front sklo champagner</p>	225	58	558		574	
<p>6dveřové - dveře sklo Champagner</p> <p>Zásuvky v dekoru barvy korpusu</p>	225	58	193		196	
<p>Č. výr. 193</p>						
 <p>6dveřové - Front sklo champagner</p> <p>2 dveře se zrcadlem</p>	225	58	559		575	
<p>Č. výr. 559</p>						

Monaco 1000.

SEDEA
SEZNAM PRODEJNÍCH CEN

V.i.P.
by Wiemann

skříně s kříd. dveřmi, š. 250 cm
bez paspartového rámu

Vnitřní vybavení:
2 police, 1 tyč na šaty

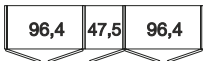
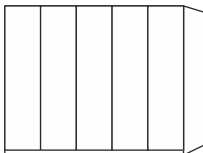
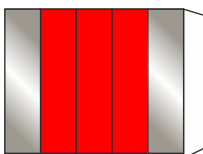
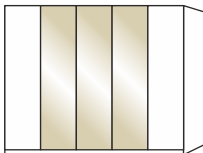
Popis	Rozměry v cm		Výška 216 cm		Výška 236 cm	
	B	h	Č. výr.	CZK	Č. výr.	CZK
						
	5dveřové	- čelo v barevném odstínu korpusu	250	58	576	592
	5dveřové	- čelo bílé sklo	250	58	577	593
	5dveřové	- čelo sklo kiesel-šedá	250	58	578	594
Č. výr. 576	5dveřové	- Front sklo champagner	250	58	579	595
	3 vnitřní dveře se zrcadlem					
	5dveřové	- čelo v barevném odstínu korpusu	250	58	580	596
	5dveřové	- čelo bílé sklo	250	58	581	597
	5dveřové	- čelo sklo kiesel-šedá	250	58	582	598
Č. výr. 582	5dveřové	- Front sklo champagner	250	58	583	599
	3 dveře sklo, střední, vnější dveře v barvě korpusu					
	5dveřové	- čelo bílé sklo	250	58	197	342
	5dveřové	- čelo sklo kiesel-šedá	250	58	198	343
Č. výr. 247	5dveřové	- Front sklo champagner	250	58	247	345







Monaco 1000.

SEDEA
SEZNAM PRODEJNÍCH CEN

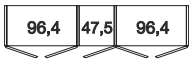
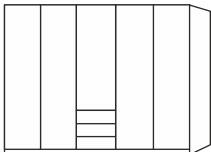
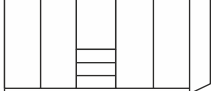
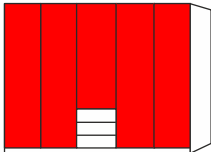
V.i.P.
by Wiemann

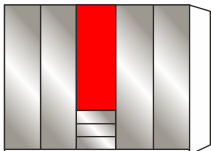
Skříně s vnějšími zásuvkami, š. 250 cm
bez paspartového rámu

Vnitřní vybavení:
2 police, 1 tyč na šaty

Popis	Rozměry v cm		Výška 216 cm		Výška 236 cm	
	B	h	Č. výr.	CZK	Č. výr.	CZK
 <p>3 zásuvky à 50 cm</p>						
 <p>5dveřové - čelo v barevném odstínu korpusu</p>	250	58	608		624	
 <p>5dveřové - čelo v barevném odstínu korpusu 1 zrcadlové dveře</p>	250	58	609		625	
<p>Č. výr. 608</p>						
 <p>5dveřové - čelo bílé sklo</p>	250	58	610		626	
 <p>5dveřové - dveře sklo bílé Zásuvky v dekoru barvy korpusu</p>	250	58	199		218	
 <p>5dveřové - čelo bílé sklo 1 zrcadlové dveře</p>	250	58	611		627	
<p>Č. výr. 199</p>						
 <p>5dveřové - čelo sklo kiesel-šedá</p>	250	58	612		628	
 <p>5dveřové - dveře sklo Kieselgrau Zásuvky v dekoru barvy korpusu</p>	250	58	216		219	
<p>5dveřové - čelo sklo kiesel-šedá 1 zrcadlové dveře</p>	250	58	613		629	
<p>Č. výr. 613</p>						
 <p>5dveřové - Front sklo champagner</p>	250	58	614		630	
 <p>5dveřové - dveře sklo Champagner Zásuvky v dekoru barvy korpusu</p>	250	58	217		220	
<p>5dveřové - Front sklo champagner 1 zrcadlové dveře</p>	250	58	615		631	
<p>Č. výr. 614</p>						

Monaco 1000.

SEDEA
SEZNAM PRODEJNÍCH CEN

V.i.P.
by Wiemann

skříně s kříd. dveřmi, š. 250 cm
bez paspartového rámu

Vnitřní vybavení:
2 police, 1 tyč na šaty

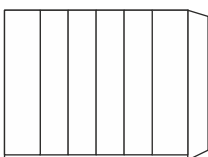
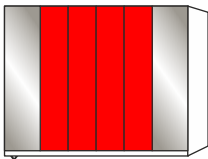
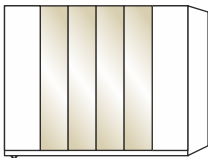
Popis	Rozměry v cm		Výška 216 cm		Výška 236 cm	
	B	h	Č. výr.	CZK	Č. výr.	CZK
						
 Č. výr. 584	6dveřové	- čelo v barevném odstínu korpusu	250	58	584	600
	6dveřové	- čelo bílé sklo	250	58	585	601
	6dveřové	- čelo sklo kiesel-šedá	250	58	586	602
	6dveřové	- Front sklo champagner	250	58	587	603
 Č. výr. 590	4 vnitřní dveře se zrcadlem					
	6dveřové	- čelo v barevném odstínu korpusu	250	58	588	604
	6dveřové	- čelo bílé sklo	250	58	589	605
	6dveřové	- čelo sklo kiesel-šedá	250	58	590	606
	6dveřové	- Front sklo champagner	250	58	591	607
 Č. výr. 223	4 dveře sklo, střední, vnější dveře v barvě korpusu					
	6dveřové	- čelo bílé sklo	250	58	221	309
	6dveřové	- čelo sklo kiesel-šedá	250	58	222	310
	6dveřové	- Front sklo champagner	250	58	223	311

Monaco 1000.

SEDEA
SEZNAM PRODEJNÍCH CEN

V.i.P.
by Wiemann

Skříň s vnějšími zásuvkami, š. 250 cm
bez paspartového rámu

Vnitřní vybavení:
2 police, 1 tyč na šaty

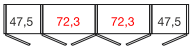
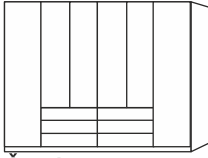
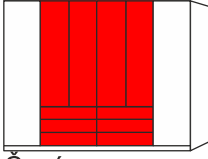
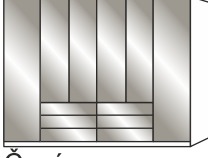
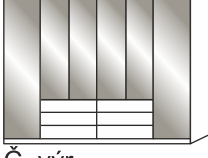
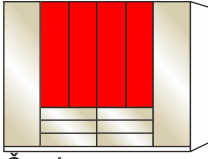
Popis	Rozměry v cm		Výška 216 cm		Výška 236 cm	
	B	h	Č. výr.	CZK	Č. výr.	CZK
 6 zásuvekà 75 cm						
 6dveřové - čelo v barevném odstínu korpusu	250	58	616		632	
6dveřové - front v barvě korpusu, 4 zrcadlové dveře	250	58	617		633	
Č. výr. 616						
 6dveřové - čelo bílé sklo	250	58	618		634	
6dveřové - Front v provedení bílé sklo, vnější dveře v barvě korpusu	250	58	312		318	
Č. výr. 312						
6dveřové - dveře sklo bílé, Zásuvky v dekoru barvy korpusu	250	58	313		319	
6dveřové - Front v provedení bílé sklo, 4 zrcadlové dveře	250	58	619		635	
 6dveřové - čelo sklo kiesel-šedá	250	58	620		636	
6dveřové - Front sklo kieselgrau, vnější dveře v barvě korpusu	250	58	314		320	
Č. výr. 620						
 6dveřové - dveře sklo Kieselgrau, Zásuvky v dekoru barvy korpusu	250	58	315		321	
6dveřové - Front sklo kieselgrau, 4 zrcadlové dveře	250	58	621		637	
Č. výr. 315						
 6dveřové - Front sklo champagner	250	58	622		638	
6dveřové - Front sklo champagner vnější dveře v barvě korpusu	250	58	316		322	
Č. výr. 623						
6dveřové - dveře sklo Champagner Zásuvky v dekoru barvy korpusu	250	58	317		323	
6dveřové - Front sklo champagner 4 zrcadlové dveře	250	58	623		639	

Monaco 1000.

SEDEA
SEZNAM PRODEJNÍCH CEN

V.i.P.
by Wiemann

skříně s kříd. dveřmi, š. 300 cm
bez paspartového rámu

Vnitřní vybavení:
2 police, 1 tyč na šaty

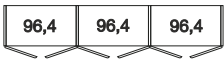
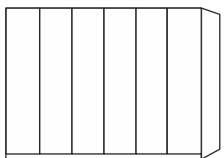
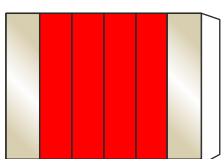
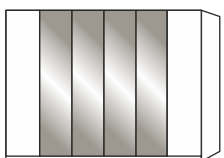
Popis	Rozměry v cm		Výška 216 cm		Výška 236 cm	
	B	h	Č. výr.	CZK	Č. výr.	CZK
						
 <p>6dveřové - čelo v barevném odstínu korpusu</p> <p>6dveřové - čelo bílé sklo</p> <p>6dveřové - čelo sklo kiesel-šedá</p> <p>Č. výr. 640</p> <p>6dveřové - Front sklo champagner</p>	300	58	640		656	
			641		657	
			642		658	
			643		659	
 <p>4 vnitřní dveře se zrcadlem</p> <p>6dveřové - čelo v barevném odstínu korpusu</p> <p>6dveřové - čelo bílé sklo</p> <p>6dveřové - čelo sklo kiesel-šedá</p> <p>6dveřové - Front sklo champagner</p> <p>Č. výr. 647</p>	300	58	644		660	
			645		661	
			646		662	
			647		663	
 <p>4 dveře sklo, střední, vnější dveře v barvě korpusu</p> <p>6dveřové - čelo bílé sklo</p> <p>6dveřové - čelo sklo kiesel-šedá</p> <p>Č. výr. 325</p> <p>6dveřové - Front sklo champagner</p>	300	58	324		327	
			325		328	
			326		329	



Monaco 1000.

SEDEA
SEZNAM PRODEJNÍCH CEN

V.i.P.
by Wiemann

Funkční skříň s kříd. dveřmi, š. 300 cm
bez paspartového rámu

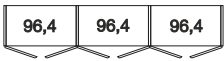
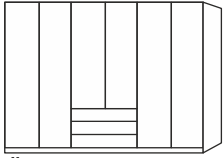
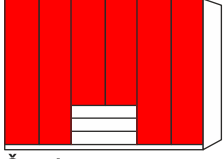
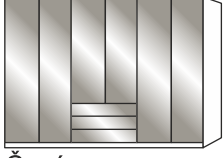
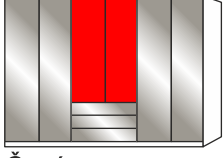
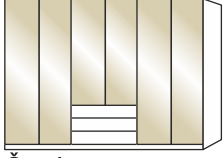
Vnitřní vybavení:
2 police, 1 tyč na šaty

Popis	Rozměry v cm		Výška 216 cm		Výška 236 cm	
	B	h	Č. výr.	CZK	Č. výr.	CZK
 3 výsuvy à 100 cm						
 6dveřové - čelo v barevném odstínu korpusu 6dveřové - čelo v barevném odstínu korpusu 2 dveře se zrcadlem	300	58	672		688	
Č. výr. 672						
 6dveřové - čelo bílé sklo 6dveřové - dveře sklo bílé Zásuvky v dekoru barvy korpusu 6dveřové - čelo bílé sklo 2 dveře se zrcadlem	300	58	674		690	
Č. výr. 330						
 6dveřové - čelo sklo kiesel-šedá 6dveřové - dveře sklo Kieselgrau Zásuvky v dekoru barvy korpusu 6dveřové - čelo sklo kiesel-šedá 2 dveře se zrcadlem	300	58	676		692	
Č. výr. 676						
 6dveřové - Front sklo champagner 6dveřové - dveře sklo Champagner Zásuvky v dekoru barvy korpusu 6dveřové - Front sklo champagner 2 dveře se zrcadlem	300	58	678		694	
Č. výr. 332						
 6dveřové - dveře sklo Kieselgrau Zásuvky v dekoru barvy korpusu 6dveřové - čelo sklo kiesel-šedá 2 dveře se zrcadlem	300	58	677		693	
Č. výr. 677						
 6dveřové - Front sklo champagner 6dveřové - dveře sklo Champagner Zásuvky v dekoru barvy korpusu 6dveřové - Front sklo champagner 2 dveře se zrcadlem	300	58	679		695	
Č. výr. 679						

Monaco 1000.

SEDEA
SEZNAM PRODEJNÍCH CEN

V.i.P.
by Wiemann

Funkční skříně s kříd. dveřmi, š. 300 cm
bez paspartového rámu

Vnitřní vybavení:
2 police, 1 tyč na šaty

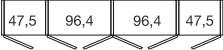
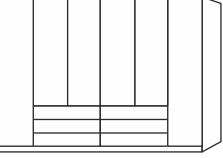
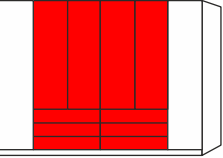
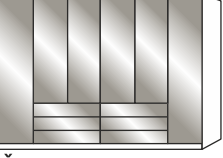
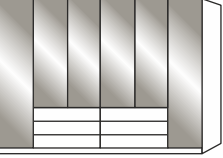
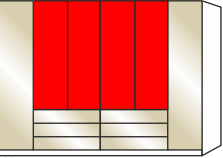
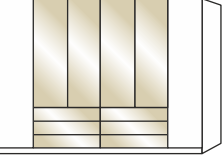
Popis	Rozměry v cm		Výška 216 cm		Výška 236 cm	
	B	h	Č. výr.	CZK	Č. výr.	CZK
 6 zásuvek à 100 cm						
 6dveřové - čelo v barevném odstínu korpusu 6dveřové - front v barvě korpusu, 4 zrcadlové dveře	300	58	680		696	
Č. výr. 680						
 6dveřové - čelo bílé sklo 6dveřové - Front v provedení bílé sklo, vnější dveře v barvě korpusu	300	58	682		698	
Č. výr. 336						
 6dveřové - dveře sklo bílé, Zásuvky v dekoru barvy korpusu 6dveřové - Front v provedení bílé sklo, 4 zrcadlové dveře	300	58	464		470	
Č. výr. 684						
 6dveřové - čelo sklo kiesel-šedá 6dveřové - Front sklo kieselgrau, vnější dveře v barvě korpusu	300	58	684		700	
Č. výr. 466						
 6dveřové - dveře sklo Kieselgrau, Zásuvky v dekoru barvy korpusu 6dveřové - Front sklo kieselgrau, 4 zrcadlové dveře	300	58	466		472	
Č. výr. 687						
 6dveřové - Front sklo champagner 6dveřové - Front sklo champagner vnější dveře v barvě korpusu 6dveřové - dveře sklo Champagner Zásuvky v dekoru barvy korpusu 6dveřové - Front sklo champagner 4 zrcadlové dveře	300	58	686		702	
Č. výr. 467						
	300	58	467		473	
	300	58	468		474	
	300	58	687		703	

Monaco 1000.

SEDEA
SEZNAM PRODEJNÍCH CEN

V.i.P.
by Wiemann

skříně s kříd. dveřmi, š. 300 cm
bez paspartového rámu

Vnitřní vybavení:
2 police, 1 tyč na šaty

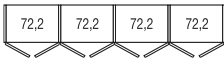
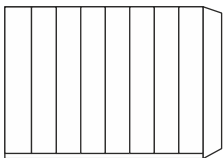
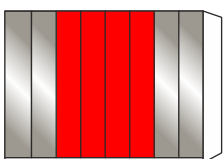
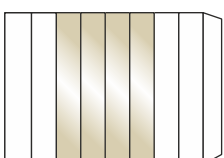
Popis	Rozměry v cm		Výška 216 cm		Výška 236 cm	
	B	h	Č. výr.	CZK	Č. výr.	CZK
						
 <p>8dveřové - čelo v barevném odstínu korpusu</p> <p>8dveřové - čelo bílé sklo</p> <p>8dveřové - čelo sklo kiesel-šedá</p> <p>Č. výr. 704</p> <p>8dveřové - Front sklo champagner</p>	300	58	704		712	
	300	58	705		713	
	300	58	706		714	
	300	58	707		715	
 <p>4 vnitřní dveře se zrcadlem</p> <p>8dveřové - čelo v barevném odstínu korpusu</p> <p>8dveřové - čelo bílé sklo</p> <p>8dveřové - čelo sklo kiesel-šedá</p> <p>8dveřové - Front sklo champagner</p> <p>Č. výr. 710</p>	300	58	708		716	
	300	58	709		717	
	300	58	710		718	
	300	58	711		719	
 <p>4 dveře sklo, střední, vnější dveře v barvě korpusu</p> <p>8dveřové - čelo bílé sklo</p> <p>8dveřové - čelo sklo kiesel-šedá</p> <p>8dveřové - Front sklo champagner</p> <p>Č. výr. 477</p>	300	58	475		478	
	300	58	476		479	
	300	58	477		480	

Monaco 1000.

SEDEA
SEZNAM PRODEJNÍCH CEN

V.i.P.
by Wiemann

Funkční skříň s křidl. dveřmi, š. 300 cm
bez paspartového rámu

Vnitřní vybavení:
2 police, 1 tyč na šaty

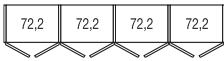
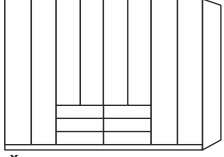
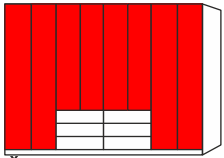
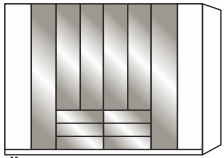
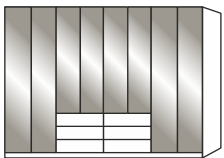
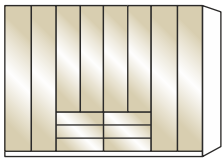
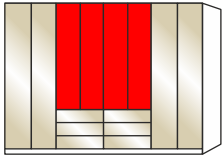
Popis	Rozměry v cm		Výška 216 cm		Výška 236 cm	
	B	h	Č. výr.	CZK	Č. výr.	CZK
 <p>6 zásuvekà 75 cm</p>						
 <p>8dveřové - čelo v barevném odstínu korpusu</p>	300	58	720		728	
<p>8dveřové - front v barvě korpusu, 4 zrcadlové dveře</p> <p>Č. výr. 720</p>	300	58	721		729	
 <p>8dveřové - čelo bílé sklo</p>	300	58	722		730	
<p>8dveřové - Front v provedení bílé sklo, vnější dveře v barvě korpusu</p> <p>Č. výr. 482</p>	300	58	481		487	
 <p>8dveřové - dveře sklo bílé, Zásuvky v dekoru barvy korpusu</p>	300	58	482		488	
<p>8dveřové - Front v provedení bílé sklo, 4 zrcadlové dveře</p> <p>Č. výr. 483</p>	300	58	723		731	
 <p>8dveřové - čelo sklo kiesel-šedá</p>	300	58	724		732	
<p>8dveřové - Front sklo kieselgrau, vnější dveře v barvě korpusu</p> <p>Č. výr. 484</p>	300	58	483		489	
 <p>8dveřové - dveře sklo Kieselgrau, Zásuvky v dekoru barvy korpusu</p>	300	58	484		490	
<p>8dveřové - Front sklo kieselgrau, 4 zrcadlové dveře</p> <p>Č. výr. 726</p>	300	58	725		733	
 <p>8dveřové - Front sklo champagner</p>	300	58	726		734	
<p>8dveřové - Front sklo champagner vnější dveře v barvě korpusu</p> <p>Č. výr. 727</p>	300	58	485		491	
<p>8dveřové - dveře sklo Champagner Zásuvky v dekoru barvy korpusu</p>	300	58	486		492	
<p>8dveřové - Front sklo champagner 4 zrcadlové dveře</p>	300	58	727		735	



Monaco 1000.

SEDEA
SEZNAM PRODEJNÍCH CEN

V.i.P.
by Wiemann

skříně s kříd. dveřmi, š. 350 cm
bez paspartového rámu

Vnitřní vybavení:
2 police, 1 tyč na šaty

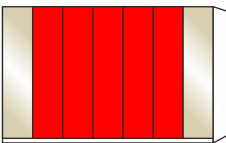
Popis	Rozměry v cm		Výška 216 cm		Výška 236 cm	
	B	h	Č. výr.	CZK	Č. výr.	CZK
						
 <p>7dveřové - čelo v barevném odstínu korpusu</p> <p>7dveřové - čelo bílé sklo</p> <p>7dveřové - čelo sklo kiesel-šedá</p> <p>7dveřové - Front sklo champagner</p> <p>Č. výr. 736</p>	350	58	736		752	
	350	58	737		753	
	350	58	738		754	
	350	58	739		755	
 <p>5 dveří se zrcadlem uprostřed</p> <p>7dveřové - čelo v barevném odstínu korpusu</p> <p>7dveřové - čelo bílé sklo</p> <p>7dveřové - čelo sklo kiesel-šedá</p> <p>7dveřové - Front sklo champagner</p> <p>Č. výr. 743</p>	350	58	740		756	
	350	58	741		757	
	350	58	742		758	
	350	58	743		759	

Monaco 1000.

SEDEA
SEZNAM PRODEJNÍCH CEN

V.i.P.
by Wiemann

Funkční skříň s křidl. dveřmi, š. 350 cm
bez paspartového rámu

Vnitřní vybavení:
2 police, 1 tyč na šaty

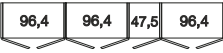
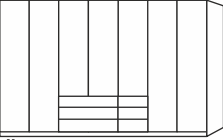
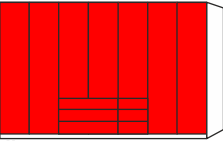
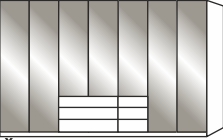
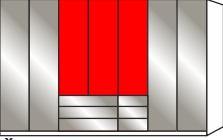
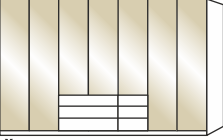
Popis	Rozměry v cm		Výška 216 cm		Výška 236 cm	
	B	h	Č. výr.	CZK	Č. výr.	CZK
 3 výsuvy à 100 cm, 3 zásuvky à 50 cm						
 7dveřové - čelo v barevném odstínu korpusu 7dveřové - čelo v barevném odstínu korpusu 3 zrcadlové dveře Č. výr. 300	350	58	300		500	
 7dveřové - čelo bílé sklo 7dveřové - dveře sklo bílé Zásuvky v dekoru barvy korpusu Č. výr. 302	350	58	302		502	
 7dveřové - čelo bílé sklo 3 zrcadlové dveře Č. výr. 495	350	58	493		504	
 7dveřové - čelo sklo kiesel-šedá 7dveřové - dveře sklo Kieselgrau Zásuvky v dekoru barvy korpusu 7dveřové - čelo sklo kiesel-šedá 3 zrcadlové dveře Č. výr. 496	350	58	494		505	
 7dveřové - Front sklo champagner 7dveřové - dveře sklo Champagner Zásuvky v dekoru barvy korpusu 7dveřové - Front sklo champagner 3 zrcadlové dveře Č. výr. 498	350	58	495		506	
	350	58	496		507	
	350	58	497		508	
	350	58	498		509	
	350	58	499		510	

Monaco 1000.

SEDEA
SEZNAM PRODEJNÍCH CEN

V.i.P.
by Wiemann

Rohové skříň
bez paspartového rámu



nelze ve spojení s paspartovým rámem!

Pro rohové sestavy se skříňmi s posuv. dveřmi musí být použita rohová skříň Monaco 3000!

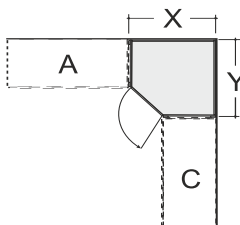
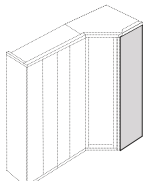
Popis	Rozměry v cm		Výška 216 cm		Výška 236 cm	
	B	h	Č. výr.	CZK	Č. výr.	CZK
 <p>Vestavná rohová skříň</p> <p>Dveře zavěšené VLEVO:</p> <p>1dveřové - čelo v barevném odstínu korpusu</p> <p>1dveřové - čelo bílé sklo</p> <p>1dveřové - čelo sklo kiesel-šedá</p> <p>1dveřové - Front sklo champagner</p> <p>1dveřové - čelo křišťálovým zrcadlem</p> <p>Dveře zavěšené VPRAVO:</p> <p>1dveřové - čelo v barevném odstínu korpusu</p> <p>1dveřové - čelo bílé sklo</p> <p>1dveřové - čelo sklo kiesel-šedá</p> <p>1dveřové - Front sklo champagner</p> <p>1dveřové - čelo křišťálovým zrcadlem</p>  <p>X = 93,3 cm</p> <p>Y = 93,3 cm</p> <p>Vnitřní vybavení: 2 police, 1 tyč na šaty</p>	93	93	774		779	
	93	93	775		780	
	93	93	776		781	
	93	93	777		782	
	93	93	778		783	
	93	93	784		789	
	93	93	785		790	
	93	93	786		791	
	93	93	787		792	
	93	93	788		793	
	 <p>Koncová stěna pro zabudovanou rohovou skříň, oboustranně použitelná (vlevo a vpravo)</p> <p>Jsou zapotřebí, pokud je ukončení určeno pro zabudovanou rohovou skříň. Je-li rohová skříň postavena zvlášť, jsou zapotřebí 2 vnější stěny.</p>	56	1,5	090		091

Monaco 1000.

SEDEA
SEZNAM PRODEJNÍCH CEN





V.i.P.
by Wiemann

Rohové skříňě
bez paspartového rámu

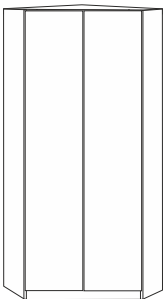

nelze ve spojení s paspartovým rámem!

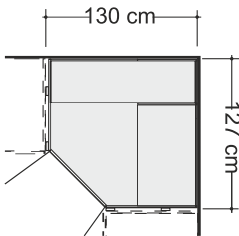
Pro rohové sestavy se skříňemi s posuv. dveřmi musí být použita rohová skříň Monaco 3000!

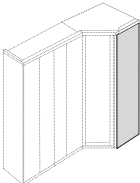
Popis	Rozměry v cm		Výška 216 cm		Výška 236 cm			
	B	h	Č. výr.	CZK	Č. výr.	CZK		
 <p>průchozí rohová skříň s kříd. dveřmi</p> <p>2dveřové - čelo v barevném odstínu korpusu</p> <p>2dveřové - čelo bílé sklo</p> <p>2dveřové - čelo sklo kiesel-šedá</p> <p>2dveřové - Front sklo champagner</p> <p>2dveřové - čelo křišťálovým zrcadlem</p>	130	127	799		809			
							800	811
							801	812
							802	813
							803	
  <p>Vnitřní vybavení: š. 72,2 cm: 2 police, 1 šatní tyč, Š 125 cm: 5 polic, osvětlení s detekcí pohybu</p> <p>počet watů pro 1 2,7 Svit: 65 Životnost cca hod.: 30000 Druh osvětlení: LED Třída úspornosti: A+</p> <p> Toto svítidlo obsahuje zabudované světelné zdroje LED. Světelné zdroje v tomto svítidle nelze vyměnit.</p>								
 <p>Koncová stěna pro průchozí rohovou skříň, oboustranně použitelná, vlevo i vpravo</p> <p>je potřebné v případě, že sestava je ukončena rohovou skříňí. Pokud bude rohová skříň samostatná, je potřebné objednat dvě samostatné vnější bočnice.</p>	56	1,5	090		091			

Monaco 1000.

SEDEA
SEZNAM PRODEJNÍCH CEN



V.i.P.
by Wiemann

Rohové skříň bez paspartového rámu

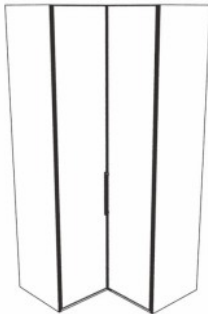

nelze ve spojení s paspartovým rámem!

Pro rohové sestavy se skříněmi s posuv. dveřmi musí být použita rohová skříň Monaco 3000!

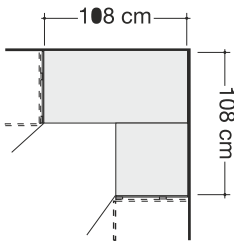
Popis	Rozměry v cm		Výška 216 cm		Výška 236 cm	
	B	h	Č. výr.	CZK	Č. výr.	CZK
 <p>rohová skříň přes 90 stupňů se 2 křídly, dveřmi vč. ukončovacích bočních dílů</p> <ul style="list-style-type: none"> - čelo v barevném odstínu korpusu - čelo bílé sklo - čelo sklo kiesel-šedá - Front sklo champagner - čelo křišťálovým zrcadlem 	108	108	968		992	
	108	108	969		993	
	108	108	989		994	
	108	108	990		995	
	108	108	991		996	
  <p>Vnitřní vybavení: 2 police 105 cm x 105 cm, 2 šatní tyče 71,5 cm</p>						

Monaco 1000.

SEDEA
SEZNAM PRODEJNÍCH CEN



V.i.P.
by Wiemann

Rohové skříně bez paspartového rámu



nelze ve spojení s paspartovým rámem!

Pro rohové sestavy se skříněmi s posuv. dveřmi musí být použita rohová skřín Monaco 3000!

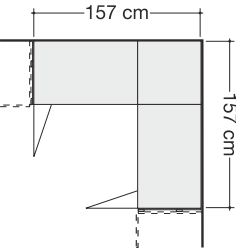
Popis	Rozměry v cm		Výška 216 cm		Výška 236 cm	
	B	h	Č. výr.	CZK	Č. výr.	CZK
 <p>Panoram. roh. skřín s otev. přes 90 st. se sklád. dveřmi vč. ukončovacích bočních dílů</p> <p>- čelo v barevném odstínu korpusu</p> <p>- čelo bílé sklo</p>  <p>- čelo sklo kiesel-šedá</p> <p>- Front sklo champagner</p> <p>- čelo křišťálovým zrcadlem</p>  <p>Vnitřní vybavení: Š 55,8 cm: 2 police Š 96,4 cm: 4 police 2 šatní tyče 152 cm</p>	157	157	814		819	
	157	157	815		820	
	157	157	816		821	
	157	157	817		822	
	157	157	818		823	

Monaco 1000.

SEDEA
SEZNAM PRODEJNÍCH CEN





V.i.P.
by Wiemann

Koncové skříně
s křídlovými dveřmi, zkosené, bez horní rampy

Vnitřní rozdělení:
4 police

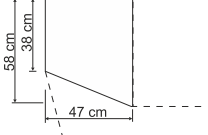

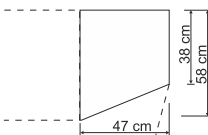
nelze ve spojení s paspartovým rámem!

Popis	Rozměry v cm		Výška 216 cm		Výška 236 cm	
	B	h	Č. výr.	CZK	Č. výr.	CZK
 <p>otočné doleva:</p> <ul style="list-style-type: none"> - čelo v barevném odstínu korpusu - čelo bílé sklo - čelo sklo kiesel-šedá - Front sklo champagner - čelo křišťálovým zrcadlem  <p>Nelze samostatně postavit!</p> <p>Není dodáváno ve spojení se skříněmi s posuvnými dveřmi!</p>	47	58	824		832	
	47	58	825		833	
	47	58	826		834	
	47	58	827		835	
	47	58	870		872	
 <p>otočné doprava:</p> <ul style="list-style-type: none"> - čelo v barevném odstínu korpusu - čelo bílé sklo - čelo sklo kiesel-šedá - Front sklo champagner - čelo křišťálovým zrcadlem  <p>Nelze samostatně postavit!</p> <p>Není dodáváno ve spojení se skříněmi s posuvnými dveřmi!</p>	47	58	828		836	
	47	58	829		837	
	47	58	830		838	
	47	58	831		839	
	47	58	871		886	







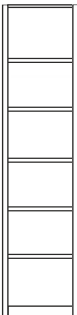

Monaco 1000.

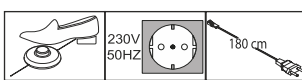
SEDEA
SEZNAM PRODEJNÍCH CEN**V.i.P.**
by Wiemann**Regál**
bez paspartového rámu

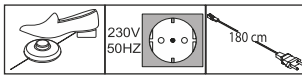
nelze ve spojení s paspartovým rámem!

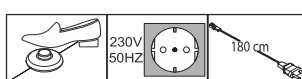
Popis	Rozměry v cm		Výška 216 cm		Výška 236 cm	
	B	h	Č. výr.	CZK	Č. výr.	CZK
 <p>Regál otevřený v barvě korpusu, 5 polic</p>	40	36	840		841	

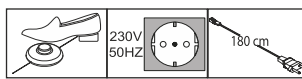
Příslušenství skříně

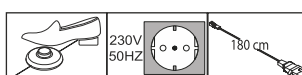
Popis	Rozměry v cm			Č. výr.	CZK
	B	v	h		
 <p>počet watů pro 1 5,5 Svítivost: 330 Druh osvětlení: LED Třída úspornosti: A+</p> <p>1 kus 2 kusy 3 kusy</p>  <p>Toto svítidlo obsahuje zabudované světelné zdroje LED. Světelné zdroje v tomto svítidle nelze vyměnit.</p> <p> pouze ve spojení s paspartovým rámem nebo horní rampou!</p>	60	6	19	980	
	60	6	19	981	
	60	6	19	982	
 <p>počet watů pro 1 5,5 Svítivost: 330 Druh osvětlení: LED Třída úspornosti: A+</p> <p>1 kus 2 kusy 3 kusy</p>  <p>Toto svítidlo obsahuje zabudované světelné zdroje LED. Světelné zdroje v tomto svítidle nelze vyměnit.</p>	60	6	19	983	
	60	6	19	984	
	60	6	19	985	
 <p>počet watů pro 1 5,5 Svítivost: 330 Druh osvětlení: LED Třída úspornosti: A+</p> <p>1 kus 2 kusy 3 kusy</p>  <p>Toto svítidlo obsahuje zabudované světelné zdroje LED. Světelné zdroje v tomto svítidle nelze vyměnit.</p> <p> pouze ve spojení s paspartovým rámem nebo horní rampou!</p>	60	6	19	880	
	60	6	19	881	
	60	6	19	882	
 <p>počet watů pro 1 5,5 Svítivost: 330 Druh osvětlení: LED Třída úspornosti: A+</p> <p>1 kus 2 kusy 3 kusy</p>  <p>Toto svítidlo obsahuje zabudované světelné zdroje LED. Světelné zdroje v tomto svítidle nelze vyměnit.</p>	60	6	19	883	
	60	6	19	884	
	60	6	19	885	
 <p>počet watů pro 1 1,2 Svítivost: 93 Druh osvětlení: LED Třída úspornosti: A+</p> <p>1 kus 2 kusy 3 kusy</p> 	5,5	3	22,5	794	
	5,5	3	22,5	795	
	5,5	3	22,5	796	

Monaco 1000.





SEDEA
SEZNAM PRODEJNÍCH CEN

V.i.P.
by Wiemann

Paspartový rám bez osvětlení

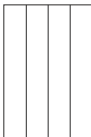
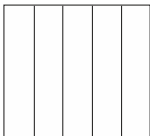

možné použít pouze pro jednotlivé skříně!

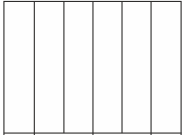
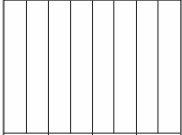
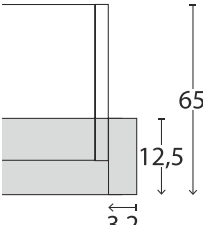
Popis	Rozměry v cm		Výška 220 cm		Výška 240 cm	
	B	h	Č. výr.	CZK	Č. výr.	CZK
 <p>Délka bočního rámu: 3,2 cm, bez osvětlení</p> <ul style="list-style-type: none"> - pro šířku skříně 50 cm - pro šířku skříně 75 cm - pro šířku skříně 100 cm 	56,4	12,5	842		856	
	81,4	12,5	843		857	
	106,4	12,5	844		858	
 <ul style="list-style-type: none"> - pro šířku skříně 150 cm - pouze pro 3-dveřové skříně 	156,4	12,5	845		859	
 <ul style="list-style-type: none"> - pro šířku skříně 150 cm - pouze pro 4-dveřové skříně 	156,4	12,5	846		860	
<ul style="list-style-type: none"> - pro šířku skříně 200 cm - pro šířku skříně 225 cm 	206,4	12,5	847		861	
	231,4	12,5	848		862	
 <ul style="list-style-type: none"> - pro šířku skříně 250 cm - pouze pro skříně s 5ti dveřmi 	256,4	12,5	849		863	
 <ul style="list-style-type: none"> - pro šířku skříně 250 cm - pouze pro skříně s 6ti dveřmi 	256,4	12,5	850		864	
 <ul style="list-style-type: none"> - pro šířku skříně 300 cm - pouze pro skříně s 6ti dveřmi 	306,4	12,5	851		865	
 <ul style="list-style-type: none"> - pro šířku skříně 300 cm - pouze pro skříně s 8 dveřmi 	306,4	12,5	852		866	
<ul style="list-style-type: none"> - pro šířku skříně 350 cm 	356,4	12,5	853		867	
<p>Pohled do skříně shora v . paspartového rámu</p>  <p>Rozměry v cm</p>						

Monaco 1000.





SEDEA
SEZNAM PRODEJNÍCH CEN

V.i.P.
by Wiemann

Průběžné LED osvětlení (volitelně)

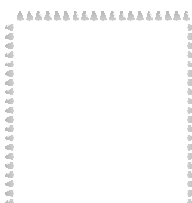
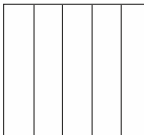

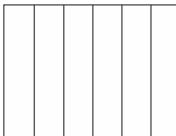
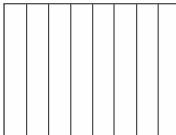
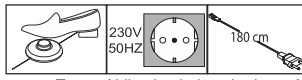
možné použít pouze pro jednotlivé skříně!

Popis	Rozměry v cm		Výška 220 cm		Výška 240 cm	
	B	h	Č. výr.	CZK	Č. výr.	CZK
 <p>Příplatek pro průběžné LED-osvětlení (volitelně):</p> <p>- pro šířku skříně 100 cm</p> <p>- pro šířku skříně 150 cm</p> <p>- pouze pro 3-dveřové skříně</p>	106,4	12,5	873		887	
	156,4	12,5	874		888	
	156,4	12,5	868		869	
	206,4	12,5	875		889	
 <p>- pro šířku skříně 225 cm</p> <p>- pro šířku skříně 250 cm</p> <p>- pouze pro skříně s 5ti dveřmi</p>	231,4	12,5	876		890	
	256,4	12,5	877		891	
 <p>- pro šířku skříně 250 cm</p> <p>- pouze pro skříně s 6ti dveřmi</p>	256,4	12,5	878		892	
	306,4	12,5	879		893	
 <p>- pro šířku skříně 300 cm</p> <p>- pouze pro skříně s 6ti dveřmi</p>	306,4	12,5	879		893	
	306,4	12,5	986		894	
 <p>- pro šířku skříně 300 cm</p> <p>- pouze pro skříně s 8 dveřmi</p>	306,4	12,5	986		894	
	356,4	12,5	987		895	
<p>- pro šířku skříně 350 cm</p>	356,4	12,5	987		895	
<p>Watt: 10,5</p> <p>Svit: 320</p> <p>Životnost cca hod.: 30000</p> <p>Druh osvětlení: LED</p> <p>Třída úspornosti: A++</p>  <p>Toto svítidlo obsahuje zabudované světelné zdroje LED. Světelné zdroje v tomto svítidle nelze vyměnit.</p> 						

Monaco 1000.





SEDEA
SEZNAM PRODEJNÍCH CEN

V.i.P.
by Wiemann

Paspartový rám S LED osvětlením

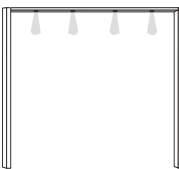

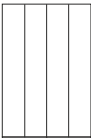
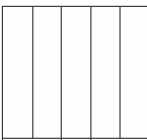

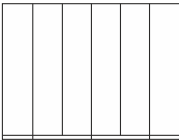
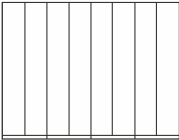
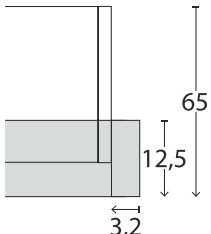
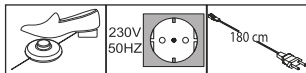
možné použít pouze pro jednotlivé skříně!

Popis	Rozměry v cm		Výška 220 cm		Výška 240 cm	
	B	h	Č. výr.	CZK	Č. výr.	CZK
 <p>šířka bočních lišt á 3,2 cm, S LED osvětlením</p> <ul style="list-style-type: none"> - pro šířku skříně 50 cm 1 svítidlo - pro šířku skříně 75 cm 2 světla - pro šířku skříně 100 cm 2 světla 	56,4	12,5	898		912	
	81,4	12,5	899		913	
	106,4	12,5	900		914	
 <ul style="list-style-type: none"> - pro šířku skříně 150 cm 3 světla - pouze pro 3-dveřové skříně 	156,4	12,5	901		915	
 <ul style="list-style-type: none"> - pro šířku skříně 150 cm 4 světla - pouze pro 4-dveřové skříně 	156,4	12,5	902		916	
<ul style="list-style-type: none"> - pro šířku skříně 200 cm 4 světla - pro šířku skříně 225 cm 6 světel 	206,4	12,5	903		917	
	231,4	12,5	904		918	
 <ul style="list-style-type: none"> - pro šířku skříně 250 cm 5 světel - pouze pro skříně s 5ti dveřmi 	256,4	12,5	905		919	
 <ul style="list-style-type: none"> - pro šířku skříně 250 cm 6 světel - pouze pro skříně s 6ti dveřmi 	256,4	12,5	906		920	
 <ul style="list-style-type: none"> - pro šířku skříně 300 cm 6 světel - pouze pro skříně s 6ti dveřmi 	306,4	12,5	907		921	
 <ul style="list-style-type: none"> - pro šířku skříně 300 cm 8 světel - pouze pro skříně s 8 dveřmi 	306,4	12,5	908		922	
<ul style="list-style-type: none"> - pro šířku skříně 350 cm 7 světel 	356,4	12,5	909		923	
<p>Pohled do skříně shora v . paspartového rámu</p>  <p>počet watů pro 1 1,2 Svítivost: 93 Druh osvětlení: LED Třída úspornosti: A+</p>  <p>Toto svítidlo obsahuje zabudované světelné zdroje LED. Světelné zdroje v tomto svítidle nelze vyměnit.</p>						

Rozměry v cm

Horní rampa
 bez osvětlení

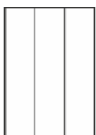
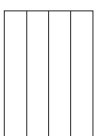
 Wenn einzelne Schränke aneinander gestellt werden,
 müssen auch einzelne Kranzleisten bestellt werden!

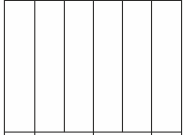
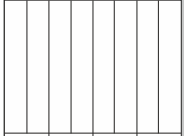
Popis	Rozměry v cm			Č. výr.	CZK
	B	v	h		
 <ul style="list-style-type: none"> - pro délku skříně 37,5 cm - pro šířku skříně 50 cm - pro šířku skříně 75 cm - pro šířku skříně 100 cm 	37,5	3,2	12,5	964	
	50	3,2	12,5	926	
	75	3,2	12,5	927	
	100	3,2	12,5	928	
 <ul style="list-style-type: none"> - pro šířku skříně 150 cm - pouze pro 3-dveřové skříně 	150	3,2	12,5	929	
 <ul style="list-style-type: none"> - pro šířku skříně 150 cm - pouze pro 4-dveřové skříně 	150	3,2	12,5	930	
<ul style="list-style-type: none"> - pro šířku skříně 200 cm - pro šířku skříně 225 cm 	200	3,2	12,5	931	
	225	3,2	12,5	932	
 <ul style="list-style-type: none"> - pro šířku skříně 250 cm - pouze pro skříně s 5ti dveřmi 	250	3,2	12,5	933	
 <ul style="list-style-type: none"> - pro šířku skříně 250 cm - pouze pro skříně s 6ti dveřmi 	250	3,2	12,5	934	
 <ul style="list-style-type: none"> - pro šířku skříně 300 cm - pouze pro skříně s 6ti dveřmi 	300	3,2	12,5	935	
 <ul style="list-style-type: none"> - pro šířku skříně 300 cm - pouze pro skříně s 8 dveřmi 	300	3,2	12,5	936	
<ul style="list-style-type: none"> - pro šířku skříně 350 cm 	350	3,2	12,5	937	
pro rohové skříně: <ul style="list-style-type: none"> - pro vestavěnou skříň - pro průchozí rohovou skříň - pro rohovou skříň 90 stupňů s kříd. dveřmi - pro rohovou skříň se skládacími dveřmi, 90 stupňů 	65	3,2	12,5	940	
	114	3,2	12,5	941	
	108	3,2	12,5	965	
	157	3,2	12,5	942	
pro ukončovací skříně: <ul style="list-style-type: none"> - pro ukonč. skříň levou - pro ukončovací skříň pravou 	55,5	3,2	12,5	943	
	55,5	3,2	12,5	944	
<ul style="list-style-type: none"> - pro regálový element 	40	3,2	12,5	945	

Monaco 1000.

SEDEA
SEZNAM PRODEJNÍCH CEN





V.i.P.
by Wiemann

Horní rampa

pro LED osvětlení, které musí být samostatně objednáváno

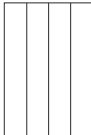
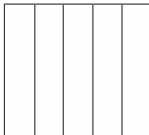

Wenn einzelne Schränke aneinander gestellt werden,
müssen auch einzelne Kranzleisten bestellt werden!

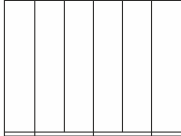
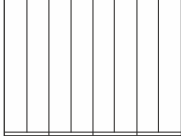
Popis	Rozměry v cm			Č. výr.	CZK
	B	v	h		
 <ul style="list-style-type: none"> - pro délku skříně 37,5 cm 1 otvor - pro šířku skříně 50 cm 1 otvor - pro šířku skříně 75 cm 2 otvory - pro šířku skříně 100 cm 2 otvory 	37,5	3,2	12,5	966	
	50	3,2	12,5	946	
	75	3,2	12,5	947	
	100	3,2	12,5	948	
 <ul style="list-style-type: none"> - pro šířku skříně 150 cm 3 otvory - pouze pro 3-dveřové skříně 	150	3,2	12,5	949	
 <ul style="list-style-type: none"> - pro šířku skříně 150 cm 4 otvory - pouze pro 4-dveřové skříně 	150	3,2	12,5	950	
<ul style="list-style-type: none"> - pro šířku skříně 200 cm 4 otvory - pro šířku skříně 225 cm 6 otvorů 	200	3,2	12,5	951	
	225	3,2	12,5	952	
 <ul style="list-style-type: none"> - pro šířku skříně 250 cm 5 otvorů - pouze pro skříně s 5ti dveřmi 	250	3,2	12,5	953	
 <ul style="list-style-type: none"> - pro šířku skříně 250 cm 6 otvorů - pouze pro skříně s 6ti dveřmi 	250	3,2	12,5	954	
 <ul style="list-style-type: none"> - pro šířku skříně 300 cm 6 otvorů - pouze pro skříně s 6ti dveřmi 	300	3,2	12,5	955	
 <ul style="list-style-type: none"> - pro šířku skříně 300 cm 8 otvorů - pouze pro skříně s 8 dveřmi 	300	3,2	12,5	956	
<ul style="list-style-type: none"> - pro šířku skříně 350 cm 7 otvorů 	350	3,2	12,5	957	

Horní rampa

pro LED osvětlení, které musí být samostatně objednáváno



 Wenn einzelne Schränke aneinander gestellt werden,
 müssen auch einzelne Kranzleisten bestellt werden!

Popis	Rozměry v cm			Č. výr.	CZK
	B	v	h		
 <p>pro rohové skříně:</p> <ul style="list-style-type: none"> - pro vestavěnou skřín 1 otvor - pro průchozí rohovou skřín 2 otvory - pro rohovou skřín 90 stupňů s kříd. dveřmi 2 otvory - pro rohovou skřín 90 stupňů se sklád. dveřmi 4 otvory 					
<p>pro ukončovací skříně:</p> <ul style="list-style-type: none"> - pro ukonč. skřín levou 1 otvor - pro ukončovací skřín pravou 1 otvor 					
<ul style="list-style-type: none"> - pro regálový element 1 otvor 					

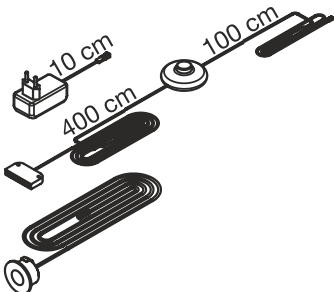
set osvětlení
 pro horní rampy

Popis	Rozměry v cm			Č. výr.	CZK
	B	v	h		
<p>LED osvětlení, set, sestává z: nožní vypínač, LED zástrčka EVG s Napájecí vedení a LED bodovka(s)</p>  <p>Maximální vzdálenost mezi vnějšími světly:</p>					
1 svítidlo	–			970	
2 světla	360 cm			971	
3 světla	360 cm			972	
4 světla	360 cm			973	
5 světél	500 cm			974	
6 světél	500 cm			975	
7 světél	500 cm			976	
8 světél	500 cm			977	
9 světél	680 cm			978	
10 světél	680 cm			979	

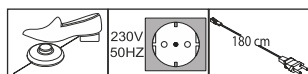







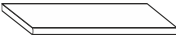
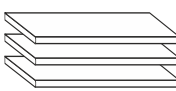

počet watů pro 1 1,2
 Svítivost: 93
 Druh osvětlení: LED
 Třída úspornosti: A+

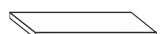

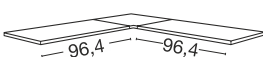
Toto svítidlo obsahuje zabudované
světelné zdroje LED. Světelné
zdroje v tomto svítidle nelze
vyměnit.



Příslušenství skříně

Vnitřní provedení: dekor stříbrošedý s proužkem

	Popis	Rozměry v cm			Č. výr.	CZK
		B	v	h		
	1 police - pro vnitř. prostor 34,5 cm 1 kus - pro šířku vnitřního prostoru 47,5 cm 1 kus - pro šířku vnitřního prostoru 72,2 cm 1 kus - pro šířku vnitřního prostoru 96,4 cm 1 kus	34,5	2,2	51,5	026	
		47,5	2,2	51,5	028	
		72,2	2,2	51,5	036	
		96,4	2,2	51,5	030	
	3 police - pro vnitř. prostor 34,5 cm 3 kusy - pro šířku vnitřního prostoru 47,5 cm 3 kusy - pro šířku vnitřního prostoru 72,2 cm 3 kusy - pro šířku vnitřního prostoru 96,4 cm 3 kusy	34,5	2,2	51,5	027	
		47,5	2,2	51,5	029	
		72,2	2,2	51,5	038	
		96,4	2,2	51,5	031	
	1 vkládací police pro koncovou skříň, zkosená nelze použít ve spojení s volným LED-osvětlením!	43	2,2	51,5	075	
	1 police pro vestavnou rohovou skříň nelze použít ve spojení s volným LED-osvětlením!	88	2,2	88	073	
	1 police pro průchozí roh. skříň	72,2	2,2	51,5	074	
	1 police pro roh. skříň s otevíráním přes 90 st. se 2 křídly dve mi nelze použít ve spojení s volným LED-osvětlením!	104,4	2,2	104,4	077	
	1 police pro panoramatickou roh. skříň s otevíráním přes 90 st. se sklád. dve mi	152,4	2,2	152,4	078	
	Šatní tyč - pro vnitř. prostor 34,5 cm - pro šířku vnitřního prostoru 47,5 cm - pro šířku vnitřního prostoru 72,2 cm - pro šířku vnitřního prostoru 96,4 cm	34,5	3	2	048	
		47,5	3	2	049	
		72,2	3	2	052	
		96,4	3	2	050	
	1 šatní tyč pro vestavnou roh. skříň  Nur zur Montage unter einem E-Boden!	95,8	3	2	082	
	1 šatní tyč pro roh. skříň s otevíráním přes 90 st. se 2 křídly dve mi  Nur zur Montage unter einem E-Boden!	71,6	3	2	083	



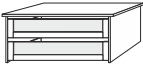
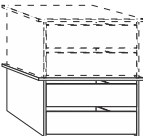
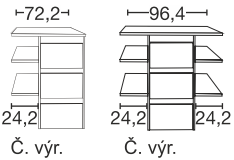
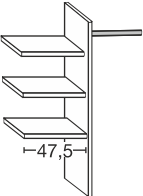

Příslušenství skříně

Vnitřní provedení: dekor stříbrošedý s proužkem

	Popis	Rozměry v cm			Č. výr.	CZK
		B	v	h		
	zásuvkový set se 2 zásuvkami a skleněnými fronty pro skříně s posuvnými i křídlovými dveřmi - pro šířku vnitřního prostoru 72,2 cm - pro šířku vnitřního prostoru 96,4 cm	72,2	41	52	069	
		96,4	41	52	070	
	zásuvkový set se 2 zásuvkami s tlumením a frontem ze dřeva pro skříně s posuv. a křídlov. dveřmi, nastavitelné v libovol. výšce - pro šířku vnitřního prostoru 72,2 cm - pro šířku vnitřního prostoru 96,4 cm	72,2	41	44	071	
		96,4	41	44	072	
 Č. výr. 023 Č. výr. 064	zásuvkový set se 3 zásuvkami, zpomalením do- vírání a fronty ze dřeva - pro šířku vnitřního prostoru 72,2 cm - pro šířku vnitřního prostoru 96,4 cm	72,2	89	51,5	023	
		96,4	89	51,5	064	
	Šatní set s policemi na prádlo, skládá se z: 3 police, 1 šatní tyč, 1 středová deska - pro šířku vnitřního prostoru 72,2 cm - pro šířku vnitřního prostoru 96,4 cm	72,2	137	51,5	025	
		96,4	137	51,5	066	
	Lze použít oboustranně (na levé nebo pravé straně)! Nastavitelné pouze u korpusu soklu!					

Příslušenství skříně

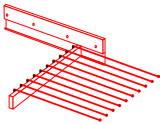
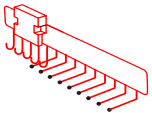
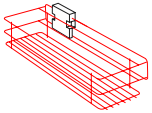
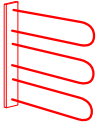
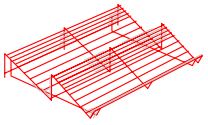
Vnitřní provedení: dekor stříbrošedý s proužkem

Popis	Rozměry v cm			Č. výr.	CZK
	B	v	h		
 <p>LED- světelný panel pro police</p> <p>- pro šířku vnitřního prostoru 47,5 cm 1 kus 47,5 3 1 010</p> <p>- pro šířku vnitřního prostoru 72,2 cm 1 kus 72,2 3 1 002</p> <p>- pro šířku vnitřního prostoru 96,4 cm 1 kus 96,4 3 1 011</p> <p>počet watů pro 1 4,3 Svit: 210 Životnost cca hod.: 30000 Druh osvětlení: LED Třída úspornosti: A+</p> <p>Toto svítidlo obsahuje zabudované světelné zdroje LED. Světelné zdroje v tomto svítidle nelze vyměnit.</p>  <p>- pro šířku vnitřního prostoru 47,5 cm 2 kusy 47,5 3 1 012</p> <p>- pro šířku vnitřního prostoru 72,2 cm 2 kusy 72,2 3 1 003</p> <p>- pro šířku vnitřního prostoru 96,4 cm 2 kusy 96,4 3 1 013</p> <p>- pro šířku vnitřního prostoru 47,5 cm 3 kusy 47,5 3 1 014</p> <p>- pro šířku vnitřního prostoru 72,2 cm 3 kusy 72,2 3 1 004</p> <p>- pro šířku vnitřního prostoru 96,4 cm 3 kusy 96,4 3 1 015</p> <p> Není možné použít pro průchozí rohovou skříň!</p>					
 <p>Vysuvný věšák na kalhoty</p> <p>45 10 50 056</p>					
 <p>Výsuv na kravaty a opasky</p> <p>7 19 45 059</p>					
 <p>Výsuv pro uložení drobných doplňků</p> <p>16 9 45 076</p>					
 <p>Držák na kravaty a pásky</p> <p>30 27 9 042</p>					
 <p>Rošt na obuv pro přihrádku ve skříně š 96,4 cm</p> <p>- pro šířku vnitřního prostoru 96,4 cm 96 15 50 080</p> <p> Nicht für Falttürenschränke!</p>					
 <p>šatní výtah pro vnitřní prostor 72,2 - 96,4 cm</p> <p>100 85 14 081</p>					

Monaco 1000.

SEDEA
SEZNAM PRODEJNÍCH CEN

V.i.P.
by Wiemann

Příslušenství skříně

Vnitřní provedení: dekor stříbrošedý s proužkem

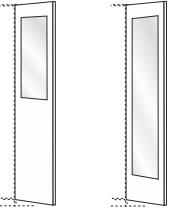
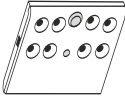
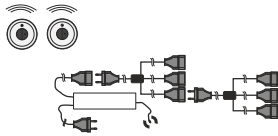
Popis	Rozměry v cm			Č. výr.	CZK
	B	v	h		
 <p>Vnitřní zrcadlo</p> <p>! POZOR! Pouze pro použití u křídlových dveří! pro šířku dveří 50 cm!</p> <p>Č. výr. 046 Č. výr. 047</p>	36 36	80 173	1 1	046 047	
 <p>LED-vnitřní osvětlení skříně s čidlem pohybu, včetně baterie (nabíjení přes USB)</p> <p>1 kus 2 kusy 3 kusy 4 kusy</p>	10 10 10 10	2 2 2 2	10 10 10 10	006 007 008 009	
 <p>set dál. ovládání s 2 ovladači lze připojit do 5 přípoj. míst</p>	40	9	13	005	

Monaco 1000. skříně s kříd. dveřmi.

V.i.P.
by Wiemann



SEDEA
SEZNAM PRODEJNÍCH CEN



Schadstoff-
geprüft
Emissions-
geprüft

www.tuv.com
ID 0000045390



Monaco 1000. skříně s křídly. dveřmi.

V.i.P.
by Wiemann



SEDEA
SEZNAM PRODEJNÍCH CEN



Schadstoff-
geprüft
Emissions-
geprüft

www.tuv.com
ID 0000045390



Monaco 1000.

V.i.P.
by Wiemann



Vollausgebauter Eckschrank



průchozí rohová skříň



Eckschrank über 90 Grad mit 2 Drehtüren



Panorama-Eckschrank über 90 Grad mit Falttüren

SEDEA
SEZNAM PRODEJNÍCH CEN



Schadstoff-
geprüft
Emissions-
geprüft

www.tuv.com
ID 0000045390



Monaco 1000. skříně s křídly dveřmi.

V.i.P.
by Wiemann



SEDEA
SEZNAM PRODEJNÍCH CEN



Schadstoff-
geprüft
Emissions-
geprüft

www.tuv.com
ID 0000045390



Monaco 1000. skříně s křídly dveřmi.

V.i.P.
by Wiemann



SEDEA
SEZNAM PRODEJNÍCH CEN



Schadstoff-
geprüft
Emissions-
geprüft

www.tuv.com
ID 0000046390



Monaco 1000. skříně s křídly dveřmi.

V.i.P.
by Wiemann



SEDEA
SEZNAM PRODEJNÍCH CEN



Schadstoff-
geprüft
Emissions-
geprüft

www.tuv.com
ID 0000045390



Monaco 1000. skříně s křídly. dveřmi.

V.i.P.
by Wiemann



SEDEA
SEZNAM PRODEJNÍCH CEN



Schadstoff-
geprüft
Emissions-
geprüft

www.tuv.com
ID 0000045390



Monaco 1000. skříně s křídly. dveřmi.

V.i.P.
by Wiemann



SEDEA
SEZNAM PRODEJNÍCH CEN



Schadstoff-
geprüft
Emissions-
geprüft

www.tuv.com
ID 0000045390

