

Baltrum.

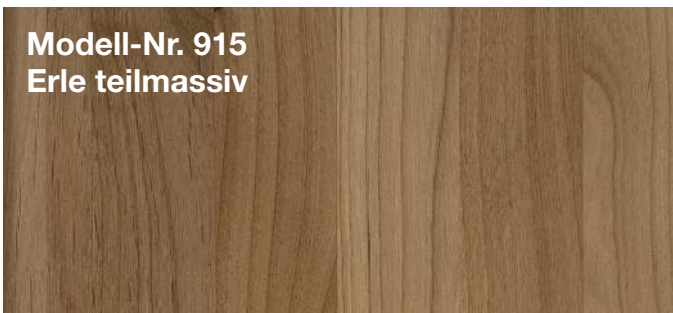

Modell-Nr. 915
Erle teilmassiv



Schadstoff-
geprüft
Emissions-
geprüft

www.tuv.com
ID 0000045390

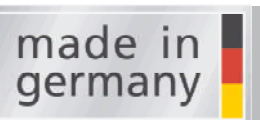



Inhaltsübersicht

Produkt-Informationen

- Einlegeböden: 22 mm stark, auf Metallbodenträgern.
- Metall-Kleiderstangen in Metallhalterungen, 60 kg belastbar.
- Umfangreiches Beimöbel-Programm mit Nachtschränken und Kommoden usw.

Wichtige Hinweise

- Funktionelle Zusatzausstattung finden Sie im Programm SCHRANK-ZUBEHÖR (Modell-Nr. 108 Erle-Nachbildung).
- Alle Maße sind Ca.-Maße in cm. Irrtümer und technische Änderungen vorbehalten.



made in
germany



Drehtürenschränke ohne Kranzleiste

Innenausstattung:

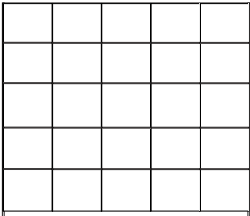
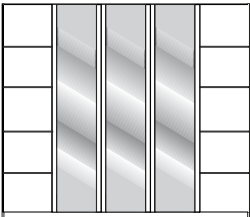

2 Einlegeböden, 1 Kleiderstange je Fach

Alle Drehtüren inkl. gedämpfter Scharniere

Beschreibung	Maße in cm			Art.-Nr.	EURO
	B	H	T		
 <p>Holztüren</p> <p>1-türig links angeschlagen 1-türig rechts angeschlagen 2-türig 3-türig 4-türig 5-türig 6-türig 7-türig 8-türig</p>	50	216	58	503	
	50	216	58	502	
	100	216	58	552	
	150	216	58	553	
	200	216	58	554	
	250	216	58	555	
	300	216	58	556	
	350	216	58	537	
	400	216	58	538	
 <p>Holz- und Spiegeltüren</p> <p>1-türig 1 Spiegeltür rechts 2-türig 2 Spiegeltüren 3-türig 1 Spiegeltür 4-türig 2 Spiegeltüren 5-türig 1 Spiegeltür 5-türig 2 Spiegeltüren 5-türig 3 Spiegeltüren 6-türig 2 Spiegeltüren 6-türig 4 Spiegeltüren 7-türig 1 Spiegeltür 7-türig 3 Spiegeltüren 7-türig 5 Spiegeltüren 8-türig 2 Spiegeltüren 8-türig 4 Spiegeltüren 8-türig 6 Spiegeltüren</p>	50	216	58	737	
	100	216	58	738	
	150	216	58	739	
	200	216	58	741	
	250	216	58	742	
	250	216	58	743	
	250	216	58	744	
	300	216	58	746	
	300	216	58	747	
	350	216	58	749	
	350	216	58	750	
	350	216	58	751	
	400	216	58	753	
400	216	58	754		
400	216	58	755		

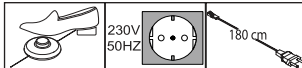
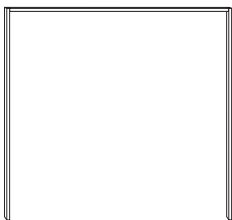

Kranzleisten und Passepartout-Rahmen für Drehtürenschränke mit oder ohne Beleuchtung

Beschreibung	Maße in cm			Art.-Nr.	EURO
	B	H	T		
 <p>Kranzleiste, ohne Beleuchtung</p> <ul style="list-style-type: none"> - für Schrankbreite 50 cm - für Schrankbreite 100 cm - für Schrankbreite 150 cm - für Schrankbreite 200 cm - für Schrankbreite 250 cm - für Schrankbreite 300 cm - für Schrankbreite 350 cm - für Schrankbreite 400 cm 					
 <p>Kranzleiste, mit Linienleuchte</p> <p>Dieses Produkt enthält Lichtquellen der Energieeffizienzklasse F</p>  <ul style="list-style-type: none"> 1 Leuchte - für Schrankbreite 50 cm 1 Leuchte - für Schrankbreite 100 cm 1 Leuchte - für Schrankbreite 150 cm 2 Leuchten - für Schrankbreite 200 cm 2 Leuchten - für Schrankbreite 250 cm 2 Leuchten - für Schrankbreite 300 cm 4 Leuchten - für Schrankbreite 350 cm 4 Leuchten - für Schrankbreite 400 cm 					
 <p>Passepartout-Rahmen, ohne Beleuchtung, Breite je Seitenstollen: 3,2 cm</p> <ul style="list-style-type: none"> - für Schrankbreite 50 cm - für Schrankbreite 100 cm - für Schrankbreite 150 cm - für Schrankbreite 200 cm - für Schrankbreite 250 cm - für Schrankbreite 300 cm - für Schrankbreite 350 cm - für Schrankbreite 400 cm 					

Bitte beachten:

Bei Verwendung eines Passepartout-Rahmens verbreitert sich der Schrank auf die ausgewiesenen Maße.

Kranzleisten/Passepartout-Rahmen ab 350 cm mittig gestoßen.



Zusatzelemente für Drehtürenschränke

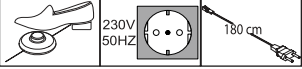

Beschreibung	Maße in cm			Art.-Nr.	EURO
	B	H	T		
 <p>LED-Stableuchte</p> <p>Dieses Produkt enthält eine Lichtquelle der Energieeffizienzklasse F</p>  <p>1 Stück</p> <p>2 Stück</p> <p>3 Stück</p>					
	35	4	18	732	
	35	4	18	733	
	35	4	18	734	

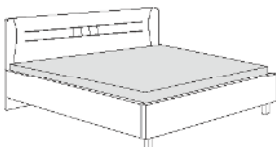

Futonbetten

Beschreibung	Liegefläche in cm	Stellfläche in cm	Art.-Nr.	EURO
 <p>Futonbett</p> <p>Höhe Kopfteil: 84 cm Höhe Fußteil: 46 cm Höhe Oberkante Bettseite: 43 cm</p>	180 x 190	189 x 197	274	
	180 x 200	189 x 207	275	
	180 x 210	189 x 217	278	
	180 x 220	189 x 227	279	
	200 x 190	209 x 197	276	
	200 x 200	209 x 207	277	
	200 x 210	209 x 217	281	
	200 x 220	209 x 227	282	

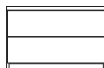
Zusatzelemente für Futonbetten

Beschreibung	Maße in cm			Art.-Nr.	EURO
	B	H	T		
 <p>LED-Bügelleuchte</p> <p>Dieses Produkt enthält eine Lichtquelle der Energieeffizienzklasse F</p> <p>Paar</p>	50	2	4	101	
 <p>Nachtschrank, 2 Auszüge</p> <p>Stück</p> <p>Paar</p> <p>Stück</p> <p>Paar</p>	40	40	37	612	
	40	40	37	613	
	60	40	37	610	
	60	40	37	611	
 <p>Paneel mit Ablageboden, nur in Verbindung mit Nachtkonsolen</p> <p>Stück</p> <p>Paar</p> <p>Stück</p> <p>Paar</p>	40	27	12	047	
	40	27	12	031	
	60	27	12	051	
	60	27	12	052	



Beimöbel Höhe 72 cm

Alle Drehtüren inkl. gedämpfter Scharniere

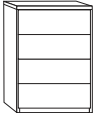
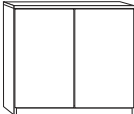
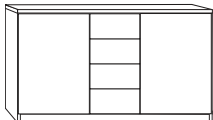
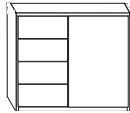
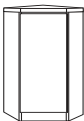
Beschreibung	Maße in cm			Art.-Nr.	EURO
	B	H	T		
 <p>Schubkastenschrank, 4 Auszüge</p>	60	72	37	620	
 <p>Kommode, 2-türig, mit einem durchgehenden Einlegeboden</p>	93	72	37	629	
 <p>Kombikommode, mittig 4 Auszüge, 2 Türen außen, je Türenfach ein Einlegeboden</p>	125	72	37	422	
 <p>Kombikommode, schmal, 4 Auszüge links, 1 Tür rechts, incl. 1 Einlegeboden je Tür</p>	93	72	37	635	
 <p>Eckkommode</p> <p>rechts ang., stellbar links v. Bett</p> <p>links ang., stellbar rechts v. Bett</p>	61	72	61	696	
	61	72	61	695	



Beimöbel Höhe 89 cm



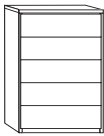
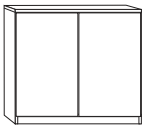
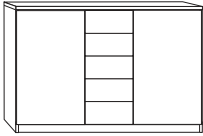
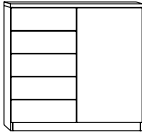
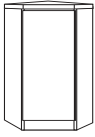

Alle Drehtüren inkl. gedämpfter Scharniere

Beschreibung	Maße in cm			Art.-Nr.	EURO
	B	H	T		
 <p>Schubkastenschrank, 5 Auszüge</p>	60	89	37	063	
 <p>Kommode, 2-türig, mit einem durchgehenden Einlegeboden</p>	93	89	37	062	
 <p>Kombikommode, mittig 5 Auszüge, 2 Türen außen, je Türenfach ein Einlegeboden</p>	125	89	37	419	
 <p>Kombikommode, schmal, links 5 Auszüge, 1 Tür rechts angeschlagen, dahinter ein Einlegeboden</p>	93	89	37	024	
 <p>Eckkommode</p> <p>rechts ang., stellbar links v. Bett</p> <p>links ang., stellbar rechts v. Bett</p>	61	61	61	686	
	61	61	61	688	

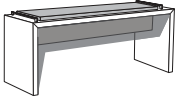
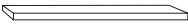

Beimöbel

Alle Drehtüren inkl. gedämpfter Scharniere

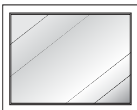
	Beschreibung	Maße in cm			Art.-Nr.	EURO
		B	H	T		
	Ankleidebank in Holz-Nachbildung, mit Sitzauflage in Kunstleder - mit Kunstleder mocca	120	53	40	411	
	Steckböden massiv	40 60 80	2 2 2	20 20 20	080 081 082	
	Hängeschrank mit Tür Paar Stück, links ang. Stück, rechts ang.	40 40 40	123 123 123	30 30 30	604 606 605	
	Schminktisch , Montage zwischen zwei Beimöbeln	80	80	39	073	
	Wandspiegel	60	80	3	088	
	Wandspiegel	110	85	3	650	